

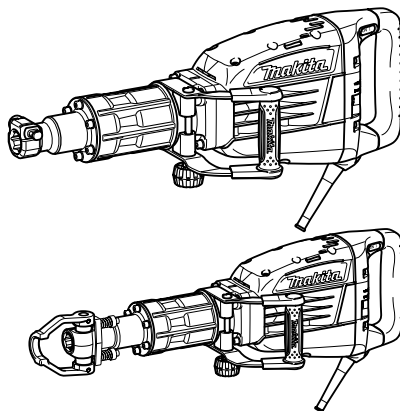

GB	Electric Breaker	INSTRUCTION MANUAL
S	Mejselhammare	BRUKSANVISNING
N	Elektrisk meisel	BRUKSANVISNING
FIN	Sähköjarru	KÄYTTÖOHJE
LV	Elektriskais veseris	LIETOŠANAS INSTRUKCIJA
LT	Atskélimo plaktukas	NAUDOJIMO INSTRUKCIJA
EE	Elektriline lammutaja	KASUTUSJUHEND
RUS	Электрический Отбойный Молоток	РУКОВОДСТВО ПО ЭКСПЛУАТАЦИИ

HM1317C
HM1307C
HM1317CB
HM1307CB

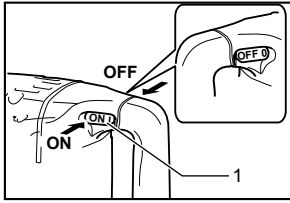



1 010283

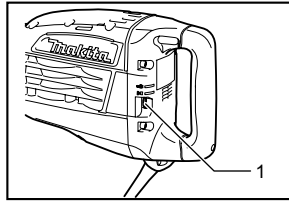

2 010284

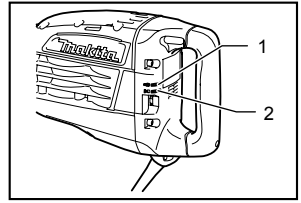

3 010285

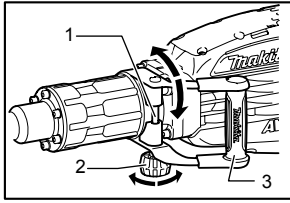

4 010286

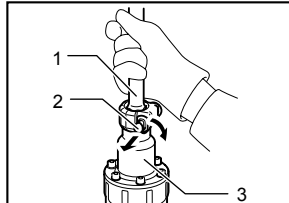

5 010287

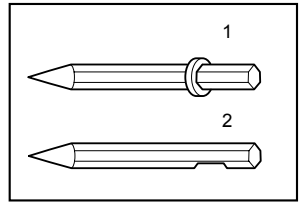

6 002928

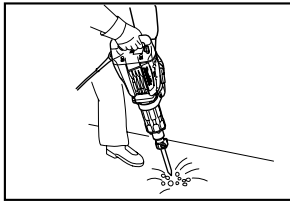

7 010288

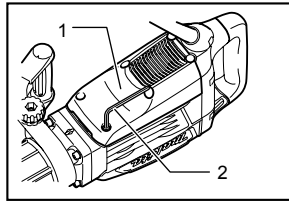

8 010289

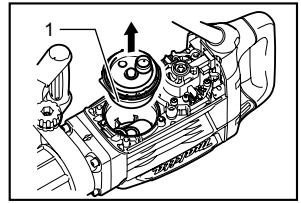

9 010290

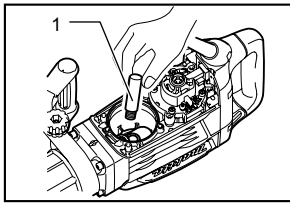

10 010291

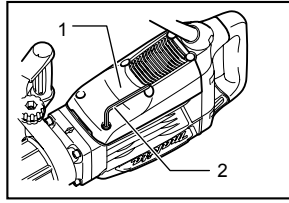

11 010289

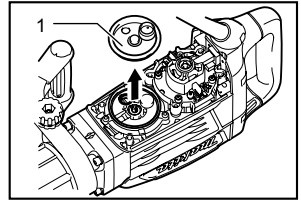

12 010295

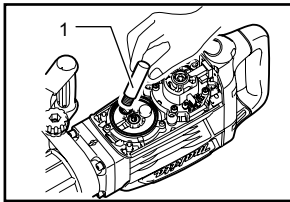

13 010296

ENGLISH (Original instructions)

Explanation of general view

1-1. Switch lever	5-1. Bit	9-1. Crank cap
2-1. Adjusting dial	5-2. Tool retainer	10-1. Hammer grease
3-1. Power-ON indicator lamp (green)	5-3. Tool holder	11-1. Rear cover
3-2. Service indicator lamp (red)	6-1. Bit with collar	11-2. Hex wrench
4-1. Set bolt	6-2. Bit without collar	12-1. Crank cap cover
4-2. Nut	8-1. Rear cover	13-1. Hammer grease
4-3. Side handle	8-2. Hex wrench	

SPECIFICATIONS

Model	HM1317C	HM1307C	HM1317CB	HM1307CB
Blows per minute	730 - 1,450			
Overall length	715 mm		824 mm	
Net weight	17.0 kg	15.3 kg	19.0 kg	17.3 kg
Safety class	□/II			

- Due to our continuing program of research and development, the specifications herein are subject to change without notice.
- Note: Specifications may differ from country to country.
- Weight according to EPTA-Procedure 01/2003

ENE045-1

Intended use

The tool is intended for chiselling work in concrete, brick, stone and asphalt as well as for driving and compacting with appropriate accessories.

ENF002-2

Power supply

The tool should be connected only to a power supply of the same voltage as indicated on the nameplate, and can only be operated on single-phase AC supply. They are double-insulated and can, therefore, also be used from sockets without earth wire.

ENG905-1

Noise

The typical A-weighted noise level determined according to EN60745:

Model HM1307, HM1317C

Sound pressure level (L_{pA}) : 81 dB (A)
Sound power level (L_{WA}) : 101 dB (A)
Uncertainty (K) : 3 dB (A)

Model HM1307CB

Sound pressure level (L_{pA}) : 81 dB (A)
Sound power level (L_{WA}) : 101 dB (A)
Uncertainty (K) : 2.35 dB (A)

Model HM1317CB

Sound pressure level (L_{pA}) : 81 dB (A)
Sound power level (L_{WA}) : 101 dB (A)
Uncertainty (K) : 3.07 dB (A)

Wear ear protection

ENG900-1

Vibration

The vibration total value (tri-axial vector sum) determined according to EN60745:

Model HM1307C

Work mode : chiseling function with side handle
Vibration emission ($a_{h,CHeg}$) : 12.5 m/s²
Uncertainty (K) : 2.0 m/s²

Model HM1307CB

Work mode : chiseling function with side handle
Vibration emission ($a_{h,CHeg}$) : 12.0 m/s²
Uncertainty (K) : 1.5 m/s²

Model HM1317C

Work mode : chiseling function with side handle
Vibration emission ($a_{h,CHeg}$) : 8.5 m/s²
Uncertainty (K) : 1.5 m/s²

Model HM1317CB

Work mode : chiseling function with side handle
Vibration emission ($a_{h,CHeg}$) : 7.0 m/s²
Uncertainty (K) : 1.5 m/s²

- The declared vibration emission value has been measured in accordance with the standard test method and may be used for comparing one tool with another.
- The declared vibration emission value may also be used in a preliminary assessment of exposure.



000230

Tomoyasu Kato
Director
Makita Corporation
3-11-8, Sumiyoshi-cho,
Anjo, Aichi, 446-8502, JAPAN

⚠WARNING:

- The vibration emission during actual use of the power tool can differ from the declared emission value depending on the ways in which the tool is used.
- Be sure to identify safety measures to protect the operator that are based on an estimation of exposure in the actual conditions of use (taking account of all parts of the operating cycle such as the times when the tool is switched off and when it is running idle in addition to the trigger time).

GEA010-1

General Power Tool Safety Warnings

⚠ WARNING Read all safety warnings and all instructions. Failure to follow the warnings and instructions may result in electric shock, fire and/or serious injury.

Save all warnings and instructions for future reference.

GEB004-6

For European countries only

ENH213-6

EC Declaration of Conformity

We Makita Corporation as the responsible manufacturer declare that the following Makita machine(s):

Designation of Machine: Electric Breaker

Model No./ Type:

HM1307C, HM1307CB, HM1317C, HM1317CB

Specifications: see "SPECIFICATIONS" table.
are of series production and

Conforms to the following European Directives:
2000/14/EC, 2006/42/EC

And are manufactured in accordance with the following standards or standardised documents:

EN60745

The technical documentation is kept by our authorised representative in Europe who is:

Makita International Europe Ltd.

Michigan Drive, Tongwell,

Milton Keynes, Bucks MK15 8JD, England

The conformity assessment procedure required by Directive 2000/14/EC was in Accordance with annex VIII.

Notified Body:

TÜV Rheinland LGA Products GmbH

Tillystraße 2

D-90431 Nürnberg

Identification number 0197

Model HM1307C, HM1317C

Measured Sound Power Level: 101 dB (A)

Guaranteed Sound Power Level: 103 dB (A)

Model HM1307CB, HM1317CB

Measured Sound Power Level: 101 dB (A)

Guaranteed Sound Power Level: 104 dB (A)

HAMMER SAFETY WARNINGS

1. **Wear ear protectors.** Exposure to noise can cause hearing loss.
2. **Use auxiliary handle(s), if supplied with the tool.** Loss of control can cause personal injury.
3. **Hold power tool by insulated gripping surfaces, when performing an operation where the cutting accessory may contact hidden wiring or its own cord.** Cutting accessory contacting a "live" wire may make exposed metal parts of the power tool "live" and could give the operator an electric shock.
4. **Wear a hard hat (safety helmet), safety glasses and/or face shield. Ordinary eye or sun glasses are NOT safety glasses. It is also highly recommended that you wear a dust mask and thickly padded gloves.**
5. **Be sure the bit is secured in place before operation.**
6. **Under normal operation, the tool is designed to produce vibration. The screws can come loose easily, causing a breakdown or accident. Check tightness of screws carefully before operation.**
7. **In cold weather or when the tool has not been used for a long time, let the tool warm up for a while by operating it under no load. This will loosen up the lubrication. Without proper warm-up, hammering operation is difficult.**
8. **Always be sure you have a firm footing. Be sure no one is below when using the tool in high locations.**
9. **Hold the tool firmly with both hands.**
10. **Keep hands away from moving parts.**

11. Do not leave the tool running. Operate the tool only when hand-held.
12. Do not point the tool at any one in the area when operating. The bit could fly out and injure someone seriously.
13. Do not touch the bit or parts close to the bit immediately after operation; they may be extremely hot and could burn your skin.
14. Do not operate the tool at no-load unnecessarily.
15. Some material contains chemicals which may be toxic. Take caution to prevent dust inhalation and skin contact. Follow material supplier safety data.

SAVE THESE INSTRUCTIONS.

⚠WARNING:

DO NOT let comfort or familiarity with product (gained from repeated use) replace strict adherence to safety rules for the subject product.

MISUSE or failure to follow the safety rules stated in this instruction manual may cause serious personal injury.

FUNCTIONAL DESCRIPTION

⚠CAUTION:

- Always be sure that the tool is switched off and unplugged before adjusting or checking function on the tool.

Switch action

Fig.1

⚠CAUTION:

- Before plugging in the tool, always check to see that the tool is switched off.
- Switch can be locked in "ON" position for ease of operator comfort during extended use. Apply caution when locking tool in "ON" position and maintain firm grasp on tool.

To start the tool, push the switch lever "ON (I)" on the left side of the tool. To stop the tool, push the switch lever "OFF (O)" on the right side of the tool.

Speed change

Fig.2

The blows per minute can be adjusted just by turning the adjusting dial. This can be done even while the tool is running. The dial is marked 1 (lowest speed) to 5 (full speed).

Refer to the table below for the relationship between the number settings on the adjusting dial and the blows per minute.

Number on adjusting dial	Blows per minute
5	1450
4	1350
3	1150
2	800
1	730

010281

For model HM1317C, HM1317CB only

NOTE:

- Blows at no load per minute becomes smaller than those on load in order to reduce vibration under no load, but this does not show trouble. Once operation starts with a bit against concrete, blows per minute increase and get to the numbers as shown in the table. When temperature is low and there is less fluidity in grease, the tool may not have this function even with the motor rotating.

⚠CAUTION:

- The adjusting dial can be turned only as far as 5 and back to 1. Do not force it past 5 or 1, or the speed adjusting function may no longer work.

Indicator lamp

Fig.3

The green power-ON indicator lamp lights up when the tool is plugged. If the indicator lamp does not light up, the mains cord or the controller may be malfunction. The indicator lamp is lit but the tool does not start even if the

tool is switched on, the carbon brushes may be worn out, or the controller, the motor or the ON/OFF switch may be malfunction.

The red service indicator lamp flickers up when the carbon brushes are nearly worn out to indicate that the tool needs servicing. After approx. 8 hours of use, the motor will automatically be shut off.

ASSEMBLY

⚠CAUTION:

- Always be sure that the tool is switched off and unplugged before carrying out any work on the tool.

Side handle (auxiliary handle)

Fig.4

The side handle can be swung 360° on the vertical and secured at any desired position. Just loosen the clamp nut to swing the side handle to a desired position. Then tighten the clamp nut securely.

Installing or removing the bit

For Model HM1307C, HM1317C only

Fig.5

With the notched portion on the shank of the bit facing toward the tool retainer, insert the bit into the tool holder as far as it will go. Then pull out and turn the tool retainer 180° to secure the bit. After installing, always make sure that the bit is securely held in place by trying to pull it out.

For Model HM1307CB, HM1317CB only

Fig.6

This tool accepts bits either with or without a collar on its shank.

(1) For bits with a collar

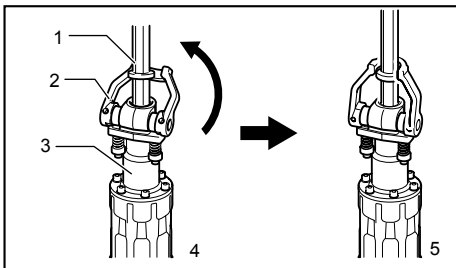

- Bit
- Tool retainer
- Tool holder
- When the bit is inserted
- When the bit is retained

010293

To install the bit, follow either procedure (1) or (2) described below.

Pivot the tool retainer back and slightly downward. Insert the bit into the tool holder as far as it will go. To securely retain the bit, return the tool retainer to its original position.

⚠CAUTION:

- Always assure that the bit is securely retained by attempting to pull the bit out of the tool holder after completing the above procedure.

(2) For bits without a collar

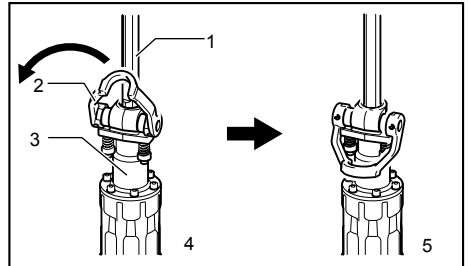

- Bit
- Tool retainer
- Tool holder
- When the bit is inserted
- When the bit is retained

010294

Pivot the tool retainer forward and slightly downward. With the notched portion of the bit facing the tool retainer shaft, insert the bit into the tool holder as far as it will go. Then pivot the tool retainer further downward toward the barrel to securely retain the bit.

⚠CAUTION:

- Always assure that the bit is securely retained by attempting to pull the bit out of the tool holder after completing the above procedure.
- The bit without a collar cannot be retained by the method shown in Fig.(1).

To remove the bit, follow the installation procedure in reverse.

OPERATION

Chipping/Scaling/Demolition

Fig.7

Always use the side grip (auxiliary handle) and firmly hold the tool by both side grip and switch handle during operations. Turn the tool on and apply slight pressure on the tool so that the tool will not bounce around, uncontrolled. Pressing very hard on the tool will not increase the efficiency.

MAINTENANCE

CAUTION:

- Always be sure that the tool is switched off and unplugged before attempting to perform inspection or maintenance.
- Never use gasoline, benzine, thinner, alcohol or the like. Discoloration, deformation or cracks may result.

Lubrication

CAUTION:

- This servicing should be performed by Makita Authorized or Factory Service Centers only.

This tool requires no hourly or daily lubrication because it has a grease-packed lubrication system. However, it is recommended to periodically replace the grease for longer tool life.

First, switch off and unplug the tool.

For model HM1307C, HM1307CB only

Fig.8

Remove the six screws using a hex wrench and remove the rear cover.

Fig.9

Pull out the crank cap in the direction of arrow and remove it.

Fig.10

Then replenish with fresh grease (60g). Use only Makita genuine hammer grease (optional accessory). Filling with more than the specified amount of grease (approx. 60 g; 2 oz) can cause faulty hammering action or tool failure. Fill only with the specified amount of grease.

To reassemble the tool, follow the disassembling procedure in reverse.

For model HM1317C, HM1317CB only

Fig.11

Remove the six screws using a hex wrench and remove the rear cover.

Fig.12

Pull out the crank cap cover in the direction of arrow and remove it.

Fig.13

Then replenish with fresh grease (60g). Use only Makita genuine hammer grease (optional accessory). Filling with more than the specified amount of grease (approx. 60 g; 2 oz) can cause faulty hammering action or tool failure. Fill only with the specified amount of grease.

To reassemble the tool, follow the disassembling procedure in reverse.

CAUTION:

- Be careful not to damage the brush holder unit and carbon brushes especially when installing the rear cover.

- Do not reuse the six bolts but use new ones in the reassembling since these bolts are applied with adhesive.

To maintain product SAFETY and RELIABILITY, repairs, any other maintenance or adjustment should be performed by Makita Authorized Service Centers, always using Makita replacement parts.

ACCESSORIES

CAUTION:

- These accessories or attachments are recommended for use with your Makita tool specified in this manual. The use of any other accessories or attachments might present a risk of injury to persons. Only use accessory or attachment for its stated purpose.

If you need any assistance for more details regarding these accessories, ask your local Makita Service Center.

- Bull point
- Cold chisel
- Scaling chisel
- Clay spade
- Rammer
- Hammer grease
- Safety goggles
- Plastic carrying case

SVENSKA (Originalbruksanvisning)

Förklaring till översiktsbilderna

1-1. Avtryckare	5-1. Bits	9-1. Vevhuslock
2-1. Justeringsratt	5-2. Verktygsfäste	10-1. Smörjolja till hammare
3-1. Indikatorlampa ström PÅ (grön)	5-3. Verktygshållare	11-1. Bakre hölje
3-2. Indikatorlampa service (röd)	6-1. Bit med krage	11-2. Insexnyckel
4-1. Inställningskrav	6-2. Bit utan krage	12-1. Vevhuslock
4-2. Mutter	8-1. Bakre hölje	13-1. Smörjolja till hammare
4-3. Sidohandtag	8-2. Insexnyckel	

SPECIFIKATIONER

Modell	HM1317C	HM1307C	HM1317CB	HM1307CB
Slag per minut	730 - 1 450			
Längd	715 mm		824 mm	
Vikt	17,0 kg	15,3 kg	19,0 kg	17,3 kg
Säkerhetsklass	II/III			

- På grund av vårt pågående program för forskning och utveckling kan dessa specifikationer ändras utan föregående meddelande.
- Obs! Specifikationerna kan variera mellan olika länder.
- Vikt i enlighet med EPTA-procedur 01/2003

Användningsområde

Verktöget är avsett för bearbetning av betong, tegel, sten och asfalt samt för borring och komprimering med passande tillbehör.

ENE045-1

Strömförsörjning

Maskinen får endast anslutas till elnät med samma spänning som anges på typplåten och med enfasig växelström. De är dubbelisolerade och får därför också anslutas i ojordade vägguttag.

ENF002-2

ENG905-1

Buller

Typiska A-vägda bullernivån är mätt enligt EN60745:

Modell HM1307, HM1317C

Ljudtrycksnivå (L_{pA}): 81 dB (A)
Ljudtrycksnivå (L_{WA}): 101 dB (A)
Måttolerans (K) : 3 dB (A)

Modell HM1307CB

Ljudtrycksnivå (L_{pA}): 81 dB (A)
Ljudtrycksnivå (L_{WA}): 101 dB (A)
Måttolerans (K) : 2,35 dB (A)

Modell HM1317CB

Ljudtrycksnivå (L_{pA}): 81 dB (A)
Ljudtrycksnivå (L_{WA}): 101 dB (A)
Måttolerans (K) : 3,07 dB (A)

Använd hörselskydd

Vibration

Vibrationens totalvärde (tre-axlars vektorsumma) mätt enligt EN60745:

ENG900-1

Modell HM1307C

Arbetsläge: mejslingsfunktion med sidohandtag
Vibrationsemission ($a_{h,CHeg}$): 12,5 m/s²
Måttolerans (K): 2,0 m/s²

Modell HM1307CB

Arbetsläge: mejslingsfunktion med sidohandtag
Vibrationsemission ($a_{h,CHeg}$): 12,0 m/s²
Måttolerans (K): 1,5 m/s²

Modell HM1317C

Arbetsläge: mejslingsfunktion med sidohandtag
Vibrationsemission ($a_{h,CHeg}$): 8,5 m/s²
Måttolerans (K): 1,5 m/s²

Modell HM1317CB

Arbetsläge: mejslingsfunktion med sidohandtag
Vibrationsemission ($a_{h,CHeg}$): 7,0 m/s²
Måttolerans (K): 1,5 m/s²

- Det deklarerade vibrationsemissionsvärdet har uppmätts i enlighet med standardtestmetoden och kan användas för jämförandet av en maskin med en annan.
- Det deklarerade vibrationsemissionsvärdet kan också användas i preliminär bedömning av exponering för vibration.

000230



Tomoyasu Kato
Direktör

Makita Corporation
3-11-8, Sumiyoshi-cho,
Anjo, Aichi, 446-8502, JAPAN

⚠️ VARNING!

- Vibrationsemissionen under faktisk användning av maskinen kan skilja sig från det deklarerade emissionsvärdet, beroende på hur maskinen används.
- Se till att hitta säkerhetsåtgärder som kan skydda användaren och som grundar sig på en uppskattning av exponering i verkligheten (ta med i beräkningen alla delar av användandet såsom antal gånger maskinen är avstängd och när den körs på tomgång samt då startomkopplaren används).

ENH213-6

Gäller endast Europa

EU-konformitetsdeklaration

Vi Makita Corporation som ansvariga tillverkare deklarerar att följande Makita-maskin(er):

Maskinbeteckning: Mejselhammare

Modellnr./-typ:

HM1307C, HM1307CB, HM1317C, HM1317CB

Specifikationer: se tabellen "SPECIFIKATIONER".

är serieproduktionstillverkad och

Följer följande EU-direktiv:

2000/14/EU, 2006/42/EU

Och är tillverkade enligt följande standarder eller standardiseringsdokument:

EN60745

Den tekniska dokumentationen förs av vår auktoriserade representant i Europa som är:

Makita International Europe Ltd.

Michigan Drive, Tongwell,

Milton Keynes, Bucks MK15 8JD, England

Konformitetsgodkännandet som krävs av direktivet 2000/14/EG har utförts av Annex VIII.

Anmält organ:

TÜV Rheinland LGA Products GmbH

Tillystraße 2

D-90431 Nürnberg

Identifieringsnummer 0197

Modell HM1307C, HM1317C

Uppmätt ljudeffektnivå: 101 dB (A)

Garanterad ljudeffektnivå: 103 dB (A)

Modell HM1307CB, HM1317CB

Uppmätt ljudeffektnivå: 101 dB (A)

Garanterad ljudeffektnivå: 104 dB (A)

GEA010-1

Allmänna säkerhetsvarningar för maskin

⚠️ VARNING Läs igenom alla säkerhetsvarningar och instruktioner. Underlåtenhet att följa varningar och instruktioner kan leda till elektrisk stöt, brand och/eller allvarliga personskador.

Spara alla varningar och instruktioner för framtida referens.

GEB004-6

SÄKERHETSVARNINGAR FÖR HAMMARE

1. **Använd hörselskydd.** Kraftigt buller kan orsaka hörselskador.
2. **Använd extrahandtag, om det levereras med maskinen.** Att tappa kontrollen över maskinen kan leda till personskador.
3. **Håll maskinen i de isolerade handtagen om det finns risk för att skärverktyget kan komma i kontakt med en dold elkabel eller sin egen kabel.** Om verktyget kommer i kontakt med en strömförande ledning blir maskinens metalldelar strömförande och kan ge operatören en elektrisk stöt.
4. **Använd en hård hjälm (skyddshjälm), skyddsglasögon och/eller ansiktsskydd. Vanliga glasögon och solglasögon är INTE skyddsglasögon. Du bör också bära ett dammskydd och tjockt fodrade handskar.**
5. **Se till att borret sitter säkert innan maskinen används.**
6. **Under normal användning vibrerar maskinen. Skruvarna kan lätt lossna, vilket kan orsaka maskinhaveri eller en olycka. Kontrollera att skruvarna är åtdragna innan maskinen används.**
7. **I kall väderlek eller när verktyget inte använts under en längre tid, bör du värma upp verktyget genom att använda det utan belastning. På detta sätt tinar insmörjningen upp. Utan uppvärmning blir det svårt att använda hammaren.**
8. **Se till att du hela tiden har ett säkert fotfäste. Se till att ingen står under dig när maskinen**

- används på hög höjd.
9. Håll maskinen stadigt med båda händerna.
 10. Håll händerna borta från rörliga delar.
 11. Lämna inte maskinen igång. Använd endast maskinen när du håller den i händerna.
 12. Rikta inte maskinen mot någon när den används. Borret kan flyga ut och skada någon allvarligt.
 13. Rör inte vid borret eller närliggande delar efter användning, eftersom de kan vara extremt varma och orsaka brännskador.
 14. Använd inte maskinen obelastad i onödan.
 15. Vissa material kan innehålla giftiga kemikalier. Se till att du inte andas in damm eller får det på huden. Följ anvisningarna i leverantörens materialsäkerhetsblad.

SPARA DESSA ANVISNINGAR.

⚠ VARNING!

GLÖM INTE att strikt följa säkerhetsanvisningarna för maskinen efter att du blivit van att använda den. **OVARSAM** hantering eller underlåtenhet att följa säkerhetsanvisningarna i denna bruksanvisning kan leda till allvarliga personskador.

FUNKTIONSBESKRIVNING

⚠ FÖRSIKTIGT!

- Se alltid till att maskinen är avstängd och nätsladden urdragen innan du justerar eller funktionskontrollerar maskinen.

Avtryckarens funktion

Fig.1

⚠ FÖRSIKTIGT!

- Se alltid till att maskinen är avstängd innan du ansluter den till elnätet.
- Knappen kan låsas i läge "ON" för att underlätta användning när maskinen används under längre tid. Var försiktig när du låser maskinen i läge "ON", och fortsatt håll ett stadigt grepp i maskinen.

Tryck in knappen "ON (I)" på maskinens vänstra sida för att starta maskinen. Tryck in knappen "OFF (O)" på maskinens högra sida för att stanna maskinen.

Hastighetsändring

Fig.2

Slag per minut kan ställas in genom att vrida inställningsratten. Detta kan göras även när verktyget används. Ratten är markerad med 1 (lägsta hastighet) till 5 (full hastighet).

Se nedanstående tabellen för sambandet mellan sifferinställningen på inställningsratten och slag per minut.

Siffror på justeringsratt	Slag per minut
5	1 450
4	1 350
3	1 150
2	800
1	730

010281

Endast för modellerna HM1317C och HM1317CB

OBS!

- Slag per minut utan belastning blir färre än vid belastning för att minska vibrationer när maskinen inte är under belastning. Detta betyder inte att det är något fel på maskinen. När maskinen väl börjar arbeta med ett bits mot betongen, ökar slagen per minut och när de siffror som visas i tabellen. När temperaturen är låg och smörjoljan är trögflytande, kan det hända att maskinen inte har denna funktion även när motorn roterar.

⚠ FÖRSIKTIGT!

- Inställningsratten kan endast vridas till 5 och tillbaka till 1. Tvinga den inte förbi 5 eller 1 eftersom det kan leda till att funktionen för hastighetsinställning inte längre fungerar.

Indikatorlampa

Fig.3

Den gröna indikatorlampan för ström (ON) tänds när maskinen ansluts till elnätet. Om indikatorlampan inte

tänds, kan nätsladden eller avtryckaren vara defekt. Om indikatorlampan är tänd och maskinen inte startar även om maskinen är påslagen, kan kolborstarna vara utslitna eller så kan avtryckaren, motorn eller ON/OFF-knappen vara defekt.

Den röda indikatorlampan för service blinkar när kolborstarna nästan är utslitna för att indikera att maskinen behöver servas. Efter cirka 8 timmars användning kommer motorn automatiskt att slå av.

MONTERING

⚠ FÖRSIKTIGT!

- Se alltid till att maskinen är avstängd och nätsladden urdragen innan maskinen repareras.

Sidohandtag (extrahandtag)

Fig.4

Sidohandtaget kan roteras 360° vertikalt och fästas i önskat läge. Lossa bara klämmuttern för att fritt svänga sidohandtaget till önskat läge. Dra sedan åt klämmuttern ordentligt.

Montering eller demontering av bits

Endast för modellerna HM1307C och HM1317C

Fig.5

Sätt i bitset i verktygshållaren så långt det går med den skårade delen av bitsskaftet vänd mot verktygsfästet. Dra sedan ut och vrid verktygsfästet 180° för att fästa bitset. Kontrollera att bitset sitter fast ordentligt genom att försöka dra ut det.

Endast för modellerna HM1307CB och HM1317CB

Fig.6

Detta verktyg använder både bits med och utan krage på skaftet.

(1) För bits med krage

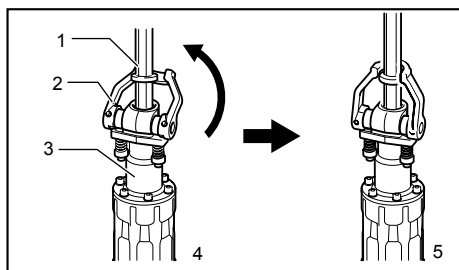

1. Bits
2. Verktygsfäste
3. Verktygshållare
4. Med bitset monterat
5. När bitset säkrats fast

010293

För att installera bitset, följer du antingen förfarande (1) eller (2) som beskrivs nedan.

- Sväng ut verktygsfästet bakåt och sedan lätt neråt.
- Montera in bitset i verktygshållaren så långt det går.
- Sväng tillbaka verktygsfästet till ursprunglig

position för att fästa bitset.

⚠ FÖRSIKTIGT!

- Försäkra dig alltid om att bitset sitter säkert genom att försöka dra ut det från verktygshållaren efter att du slutfört förfarandet ovan.

(2) För bits utan krage

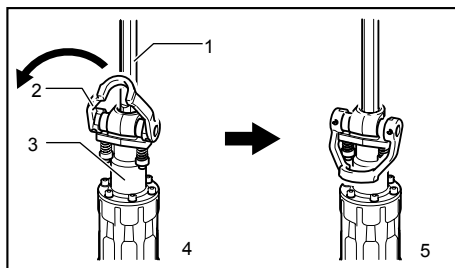

1. Bits
2. Verktygsfäste
3. Verktygshållare
4. Med bitset monterat
5. När bitset säkrats fast

010294

Sväng ut verktygsfästet framåt och sedan lätt neråt. Sätt i bitset i verktygshållaren så långt det går med den skårade delen vänd mot verktygsfästets skaft. Sväng sedan ner verktygsfästet ytterligare mot cylindern för att säkert fästa bitset.

⚠ FÖRSIKTIGT!

- Försäkra dig alltid om att bitset sitter säkert genom att försöka dra ut det från verktygshållaren efter att du slutfört förfarandet ovan.
- Bits utan krage kan inte fästas enligt den metod som visas i Fig.(1).

Följ monteringsförfarandet i omvänd ordning för att ta ur fräsverktyget.

ANVÄNDNING

Huggmejsling/gradmejsling/demolering

Fig.7

Använd alltid sidohandtaget (hjälp-handtaget) och håll maskinen stadigt med både sidohandtaget och pistolhandtaget under användningen. Starta maskinen och håll fast den så att den inte studsar omkring okontrollerat. Det är inte effektivare att trycka extremt hård på maskinen.

UNDERHÅLL

⚠FÖRSIKTIGT!

- Se alltid till att maskinen är avstängd och nätkabeln urdragen innan inspektion eller underhåll utförs.
- Använd inte bensin, thinner, alkohol eller liknande. Missfärgning, deformation eller sprickor kan uppstå

Smörjning

⚠FÖRSIKTIGT!

- Denna service skall endast utföras av ett auktoriserat Makita servicecenter.

Denna maskin kräver ingen daglig smörjning eftersom den har ett smörjsystem. Det rekommenderas dock att då och då byta ut smörjoljan för att förlänga maskinens livslängd.

Stäng först av verktyget och dra ur nätkabeln.

Endast för modellerna HM1307C och HM1307CB

Fig.8

Ta bort de sex skruvarna med en insexnyckel och avlägsna därefter det bakre skyddet.

Fig.9

Lossa vevhuslocket i pilens riktning och ta bort det.

Fig.10

Fyll sedan på med ny smörjolja (60g). Använd endast genuin smörjolja för hammare från Makita (alternativt tillbehör). Om maskinen fylls med mer smörjolja än den angivna mängden (cirka 60g) kan felaktig hammarfunktion uppstå eller så kan maskinen strejka.

Fyll endast på angiven mängd smörjolja.

Följ nedmonteringsproceduren i omvänd ordning för att montera maskinen på nytt.

Endast för modellerna HM1317C och HM1317CB

Fig.11

Ta bort de sex skruvarna med en insexnyckel och avlägsna därefter det bakre skyddet.

Fig.12

Lossa skyddet för vevhuslocket i pilens riktning och ta bort det.

Fig.13

Fyll sedan på med ny smörjolja (60g). Använd endast genuin smörjolja för hammare från Makita (alternativt tillbehör). Om maskinen fylls med mer smörjolja än den angivna mängden (cirka 60g) kan felaktig hammarfunktion uppstå eller så kan maskinen strejka.

Fyll endast på angiven mängd smörjolja.

Följ nedmonteringsproceduren i omvänd ordning för att montera maskinen på nytt.

⚠FÖRSIKTIGT!

- Var försiktig så att du inte skadar kolborstarna och dess hållarenhet, speciellt vid monteringen av det bakre skyddet.
- Återanvänd inte de sex bultarna utan byt ut dem mot nya vid återmonteringen, eftersom dessa bultar är försedda med bindemedel.

För att upprätthålla produktens SÄKERHET och TILLFÖRLITLIGHET bör allt underhålls- och justeringsarbete utföras av ett auktoriserat Makita servicecenter och med reservdelar från Makita.

TILLBEHÖR

⚠FÖRSIKTIGT!

- Dessa tillbehör och tillsatser rekommenderas för användning tillsammans med den Makita-maskin som denna bruksanvisning avser. Om andra tillbehör eller tillsatser används kan det uppstå risk för personskador. Använd endast tillbehören eller tillsatserna för de syften de är avsedda för.

Kontakta ditt lokala Makita servicecenter om du behöver ytterligare information om dessa tillbehör.

- Spetsmejsel
- Kallmejsel
- Gradmejsel
- Lerspade
- Hydraulhammare
- Smörjolja till hammare
- Skyddsglasögon
- Förvaringsväska av plast

NORSK (originalinstruksjoner)

Oversiktsforklaring

1-1. Av/på-bryter	4-3. Støtthåndtak	8-2. Sekskantnøkkel
2-1. Innstillingshjul	5-1. Bits	9-1. Sveivdeksel
3-1. Indikatorlampe (grønn) for strøm ON (på)	5-2. Verktøyklemme	10-1. Hammerfett
3-2. Seviceindikatorlampe (rød)	5-3. Verktøyholder	11-1. Bakdeksel
4-1. Innstillingsskrue	6-1. Spissmeisel med krage	11-2. Sekskantnøkkel
4-2. Mutter	6-2. Bit uten krage	12-1. Sveivhettedeksels
	8-1. Bakdeksel	13-1. Hammerfett

TEKNISKE DATA

Modell	HM1317C	HM1307C	HM1317CB	HM1307CB
Slag per minutt	730 - 1 450			
Total lengde	715 mm		824 mm	
Nettovekt	17,0 kg	15,3 kg	19,0 kg	17,3 kg
Sikkerhetsklasse	II/III			

- Som følge av vårt kontinuerlige forsknings- og utviklingsprogram kan de tekniske dataene endres uten ytterligere forvarsel.
- Merk: Tekniske data kan variere fra land til land.
- Vekt i henhold til EPTA-prosedyre 01/2003

ENE045-1

ENG900-1

Beregnet bruk

Verktøyet er beregnet på meiselarbeid i betong, murstein, stein og asfalt, samt på hamring og komprimering med passende tilbehør.

ENF002-2

Strømforsyning

Maskinen må bare kobles til en strømkilde med samme spenning som vist på typeskiltet, og kan bare brukes med enfase-vekselstrømforsyning. Den er dobbelt verneisolert og kan derfor også brukes fra kontakter uten jording.

ENG905-1

Støy

Typisk A-vektet lydtryknivå er bestemt i henhold til EN60745:

Modell HM1307, HM1317C

Lydtryknivå (L_{pA}): 81 dB (A)
Lydeffektnivå (L_{WA}): 101 dB (A)
Usikkerhet (K): 3 dB (A)

Modell HM1307CB

Lydtryknivå (L_{pA}): 81 dB (A)
Lydeffektnivå (L_{WA}): 101 dB (A)
Usikkerhet (K): 2,35 dB (A)

Modell HM1317CB

Lydtryknivå (L_{pA}): 81 dB (A)
Lydeffektnivå (L_{WA}): 101 dB (A)
Usikkerhet (K): 3,07 dB (A)

Bruk hørselvern

Vibrasjon

Den totale vibrasjonsverdien (triaksial vektorsum) bestemt i henhold til EN60745:

Modell HM1307C

Arbeidsmåte: Meiselfunksjon med sidehåndtak
Genererte vibrasjoner ($a_{h,CHeg}$): 12,5 m/s²
Usikkerhet (K): 2,0 m/s²

Modell HM1307CB

Arbeidsmåte: Meiselfunksjon med sidehåndtak
Genererte vibrasjoner ($a_{h,CHeg}$): 12,0 m/s²
Usikkerhet (K): 1,5 m/s²

Modell HM1317C

Arbeidsmåte: Meiselfunksjon med sidehåndtak
Genererte vibrasjoner ($a_{h,CHeg}$): 8,5 m/s²
Usikkerhet (K): 1,5 m/s²

Modell HM1317CB

Arbeidsmåte: Meiselfunksjon med sidehåndtak
Genererte vibrasjoner ($a_{h,CHeg}$): 7,0 m/s²
Usikkerhet (K): 1,5 m/s²

- Den angitte verdien for de genererte vibrasjonene er blitt målt i samsvar med standardtestmetoden og kan brukes til å sammenlikne et verktøy med et annet.
- Den angitte verdien for de genererte vibrasjonene kan også brukes til en foreløpig vurdering av eksponeringen.

000230



Tomoyasu Kato
Direktør
Makita Corporation
3-11-8, Sumiyoshi-cho,
Anjo, Aichi, 446-8502, JAPAN

⚠ADVARSEL:

- De genererte vibrasjonene ved faktisk bruk av elektroverktøyet kan avvike fra den oppgitte vibrasjonsverdien, avhengig av hvordan verktøyet brukes.
- Vær påpasselig med å finne sikkerhetstiltak som beskytter operatøren, basert på en oppfatning av risiko under faktiske bruksforhold (på bakgrunn av alle sider ved brukssyklusen, som når verktøyet slås av og når det går på tomgang, i tillegg til oppstarten).

ENH213-6

Gjelder bare land i Europa

EF-samsvarserklæring

Som ansvarlig produsent erklærer **Makita Corporation** at følgende **Makita-maskin(er)**:

Maskinbetegnelse: Elektrisk meisel

Modellnr./type:

HM1307C, HM1307CB, HM1317C, HM1317CB

Tekniske data: Se tabellen "TEKNISKE DATA".

er av serieproduksjon og

Samsvarer med følgende europeiske direktiver:

2000/14/EF, 2006/42/EF

Og er produsert i samsvar med følgende standarder eller standardiserte dokumenter:

EN60745

Den tekniske dokumentasjonen oppbevares hos vår autoriserte representant i Europa, som er:

Makita International Europe Ltd.

Michigan Drive, Tongwell,

Milton Keynes, Bucks MK15 8JD, England

Samsvarsvurderingen som kreves av direktiv 2000/14/EF, er i henhold til vedlegg VIII.

Rapportinstans:

TÜV Rheinland LGA Products GmbH

Tillystraße 2

D-90431 Nürnberg

Identifikasjonsnr. 0197

Modell HM1307C, HM1317C

Målt lydeffektivnivå: 101 dB (A)

Garantert lydeffektivnivå: 103 dB (A)

Modell HM1307CB, HM1317CB

Målt lydeffektivnivå: 101 dB (A)

Garantert lydeffektivnivå: 104 dB (A)

GEA010-1

Generelle advarsler angående sikkerhet for elektroverktøy

⚠ **ADVARSEL** Les alle sikkerhetsadvarslene og alle instruksjonene. Hvis du ikke følger alle advarslene og instruksjonene som er oppført nedenfor, kan det føre til elektriske støt, brann og/eller alvorlige helseskader.

Oppbevar alle advarsler og instruksjoner for senere bruk.

GEB004-6

SIKKERHETSANVISNINGER FOR BORHAMMER

1. **Bruk hørselsvern.** Høy lyd kan forårsake redusert hørsel.
2. **Bruk hjelpehåndtak, hvis det (de) følger med maskinen.** Hvis maskinen kommer ut av kontroll, kan det resultere i helseskader.
3. **Hold maskinen i det isolerte håndtaket når skjæreverktøyet kan komme i kontakt med skjulte ledninger eller maskinens egen ledning under arbeidet.** Hvis skjæreverktøyet får kontakt med strømførende ledninger, vil uisolerte metalldele av maskinen bli strømførende og kunne gi brukeren elektrisk støt.
4. **Bruk hjelm, vernebriller og/eller ansiktsmaske. Vanlige briller eller solbriller er IKKE vernebriller.** Det anbefales også på det sterkeste å bruke støvmaske og kraftig polstrede hansker.
5. **Vær sikker på at meiselen er skikkelig festet før du starter maskinen.**
6. **Verktøyet er laget slik at det vil vibrere under vanlig bruk. Skruene kan lett løsne, noe som kan forårsake et maskinsammenbrudd eller en ulykke. Før bruk må du derfor kontrollere grundig at skruene ikke er løse.**
7. **I kaldt vær, eller når verktøyet ikke har vært i bruk på lenge, må du varme opp verktøyet ved å la det gå en stund uten belastning. Dette vil myke opp smøremiddelet. Hvis maskinen ikke er skikkelig oppvarmet, vil det være vanskelig å bruke hammeren.**
8. **Forviss deg alltid om at du har godt fotfeste. Forviss deg om at ingen står under deg når du**

- jobber høyt over bakken.
9. Hold maskinen fast med begge hender.
 10. Hold hendene unna bevegelige deler.
 11. Ikke gå fra verktøyet mens det er i gang. Verktøyet må bare brukes mens operatøren holder det i hendene.
 12. Ikke pek med verktøyet mot personer i nærheten mens det er i bruk. Bitset kan fly ut og skade noen alvorlig.
 13. Ikke berør boret eller meiselen eller deler i nærheten av boret eller meiselen umiddelbart etter at maskinen har vært i bruk, da disse kan være ekstremt varme og kan gi brannskader.
 14. Ikke bruk verktøyet uten belastning hvis det ikke er nødvendig.
 15. Enkelte materialer inneholder kjemikalier som kan være giftige. Treff tiltak for å hindre hudkontakt og innånding av støv. Følg leverandørens sikkerhetsanvisninger.

TA VARE PÅ DISSE INSTRUKSENE.

⚠ADVARSEL:

IKKE LA hensynet til hva som er "behagelig" eller det faktum at du kjenner produktet godt (etter mange gangers bruk) gjøre deg mindre oppmerksom på sikkerhetsreglene for bruken av det aktuelle produktet.

MISBRUK av verktøyet eller mislighold av sikkerhetsreglene i denne brukerhåndboken kan resultere i alvorlige helseskader.

FUNKSJONSBEKRIVELSE

⚠FORSIKTIG:

- Forviss deg alltid om at maskinen er slått av og støpselet trukket ut av kontakten før du justerer maskinen eller kontrollerer dens mekaniske funksjoner.

Bryterfunksjon

Fig.1

⚠FORSIKTIG:

- Før du setter støpselet inn i kontakten, må du alltid forvise deg om at verktøyet er slått av.
- Bryteren kan sperres i "ON"-stilling for å gjøre det lettere for operatøren ved langvarig bruk. Vær forsiktig når du sperrer verktøyet i "ON"-stilling, og hold det godt fast.

Start verktøyet ved å trykke på bryteren ON (I) på venstre side av verktøyet. Stopp verktøyet ved å trykke på bryteren OFF (O) på høyre side av verktøyet.

Turtallsendring

Fig.2

Antall slag i minuttet kan justeres med justeringsskiven. Dette kan også gjøres mens maskinen går. Skiven er merket fra 1 (laveste hastighet) til 5 (topphastighet).

I tabellen under kan du se forholdet mellom tallinnstillingene på justeringsskiven og slag i minuttet.

Tall på justeringsskive	Slag per minutt
5	1 450
4	1 350
3	1 150
2	800
1	730

010281

Gjelder bare modellene HM1317C og HM1317CB

MERK:

- Slag per minutt ved ingen belastning, blir lavere enn ved belastning. Hensikten er å redusere vibrasjoner ved ingen belastning og det skyldes ikke feil. Når operasjonen starter, med en bit mot betong, øker antall slag per minutt og når da det antall som vises i tabellen. Ved lav temperatur og mindre flytende fett, er det ikke sikkert at verktøyet har denne funksjonen, selv om motoren går.

⚠FORSIKTIG:

- Turtallsinnstillingshjulet kan kun dreies til 5 og så tilbake til 1. Ikke prøv å dreie det forbi 5 eller 1, ellers kan det hende at turtallsinnstillingen slutter å virke.

Indikatorlampe

Fig.3

Den grønne på-lampen tennes når maskinen kobles til et strømuttak. Hvis indikatorlampen ikke tennes, kan det være feil på strømledningen eller kontrolleren. Hvis indikatorlampen tennes uten at maskinen starter, selv om den er slått på, kan kullbørstene være slitt eller det

kan være en defekt i kontrolleren, motoren eller på/av-bryteren.

Den røde servicelampen flimrer like før kullbørstene er utslitt og viser at verktøyet trenger service. Etter omtrent 8 timers bruk slås motoren av automatisk.

MONTERING

⚠FORSIKTIG:

- Forviss deg alltid om at maskinen er slått av og støpselet trukket ut av kontakten før du utfører noe arbeid på maskinen.

Støttehåndtak

Fig.4

Støttehåndtaket kan svinges 360° i vertikalplanet og låses i en hvilken som helst ønsket stilling. Bare løsne låsemutteren og sving støttehåndtaket til ønsket stilling. Deretter må låsemutteren strammes godt.

Montere eller demontere bits

Gjelder bare modellene HM1307C og HM1317C

Fig.5

Hold meiselen med den riflede siden på stammen av meiselen vendt mot verktøyklemmen, og sett meiselen så langt inn i verktøyholderen som mulig. Trekk så ut verktøyklemmen, og vri den 180° for å feste meiselen. Etter at meiselen er montert, må du alltid forvise deg om at den sitter godt, ved å prøve å trekke den ut.

Gjelder bare modellene HM1307CB og HM1317CB

Fig.6

Til dette verktøyet kan det brukes meisler både med og uten krage på skaftet.

(1) For meisler med krage

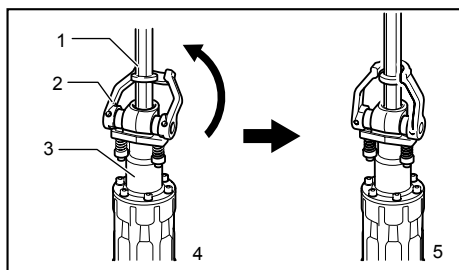

1. Bits
2. Verktøyklemme
3. Verktøyholder
4. Når bitset settes inn
5. Når bitset klemmes fast

010293

Sett inn meiselen ved å følge prosedyre (1) eller (2) som er beskrevet nedenfor.

Drei verktøyklemmen tilbake og litt ned. Sett meiselen så langt inn i verktøyholderen som mulig. Klem meiselen godt fast ved å føre verktøyklemmen tilbake til utgangsposisjon.

⚠FORSIKTIG:

- Forsøk alltid å trekke meiselen ut av verktøyklemmen etter at du har fullført prosedyren over for å forsikre deg om at meiselen er klemt godt fast.

(2) For meisler uten krage

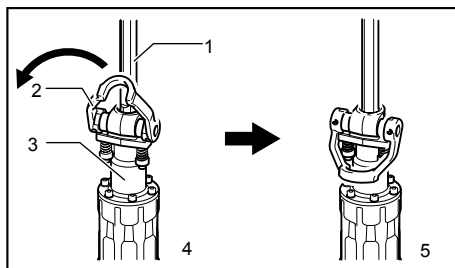

1. Bits
2. Verktøyklemme
3. Verktøyholder
4. Når bitset settes inn
5. Når bitset klemmes fast

010294

Drei verktøyklemmen forover og litt ned. Hold meiselen med den riflede siden vendt mot skaftet på verktøyklemmen, og sett den så langt inn i verktøyholderen som mulig. Drei deretter verktøyklemmen lenger ned mot sylindren for å sikre meiselen godt.

⚠FORSIKTIG:

- Forsøk alltid å trekke meiselen ut av verktøyklemmen etter at du har fullført prosedyren over for å forsikre deg om at meiselen er klemt godt fast.
- Meisler uten krage kan ikke holdes igjen med metoden som er vist i fig. (1).

Ta ut bitset ved å følge monteringsprosedyren i motsatt rekkefølge.

BRUK

Meisling/avskalling/neddriving

Fig.7

Bruk alltid støttehåndtaket (hjelpéhåndtaket) og hold maskinen støtt med både støttehåndtak og hovedhåndtak når du bruker den. Start verktøyet og legg lett trykk på det, slik at det ikke hopper ukontrollert rundt. Hardt press på verktøyet gjør det mindre effektivt.

VEDLIKEHOLD

⚠FORSIKTIG:

- Forviss deg alltid om at maskinen er slått av og støpselet trukket ut av kontakten før du foretar inspeksjon eller vedlikehold.
- Aldri bruk gasolin, bensin, tynner alkohol eller lignende. Det kan føre til misfarging, deformering eller sprekkdannelse.

Smøring

⚠FORSIKTIG:

- Denne servicen må bare gjøres av autoriserte Makita servicesentre.

Dette verktøyet må ikke smøres hver time eller hver dag, fordi det har et greasepakket smøresystem. Det anbefales imidlertid å skifte grease med jevne mellomrom, for å øke maskinens levetid. Først må du slå av maskinen og trekke ut støpselet.

Gjelder bare modellene HM1307C og HM1307CB

Fig.8

Fjern de seks skruene ved hjelp av en sekskantnøkkel, og ta av det bakre dekselet.

Fig.9

Trekk ut veivdekslet i pilens retning, og fjern det.

Fig.10

Etterfyll med nytt fett (60 g). Bruk kun originalt Makita hammerfett (ekstra tilbehør). Etterfylling av mer enn spesifisert mengde fett (ca. 60 g) kan føre til driftsfeil drift eller funksjonsfeil i verktøyet. Fyll aldri mer enn angitt mengde fett.

Sett sammen maskinen igjen ved å følge demonteringsfremgangsmåten i motsatt rekkefølge.

Gjelder bare modellene HM1317C og HM1317CB

Fig.11

Fjern de seks skruene ved hjelp av en sekskantnøkkel, og ta av det bakre dekselet.

Fig.12

Trekk ut dekkplaten over veivdekslet i pilens retning, og fjern den.

Fig.13

Etterfyll med nytt fett (60 g). Bruk kun originalt Makita hammerfett (ekstra tilbehør). Etterfylling av mer enn spesifisert mengde fett (ca. 60 g) kan føre til driftsfeil drift eller funksjonsfeil i verktøyet. Fyll aldri mer enn angitt mengde fett.

Sett sammen maskinen igjen ved å følge demonteringsfremgangsmåten i motsatt rekkefølge.

⚠FORSIKTIG:

- Vær spesielt forsiktig så ikke børsteholderen og kullbørstene skades når det bakre dekslet settes på.
- Ikke bruk de seks boltene på nytt, men bruk nye ved monteringen fordi disse boltene er påført klebemiddel.

For å opprettholde produktets SIKKERHET og PÅLITELIGHET, må reparasjoner, vedlikehold og justeringer utføres av Makitas autoriserte servicesentre, og det må alltid brukes reservedeler fra Makita.

TILBEHØR

⚠FORSIKTIG:

- Det anbefales at du bruker dette tilbehøret eller verktøyet sammen med den Makita-maskinen som er spesifisert i denne håndboken. Bruk av annet tilbehør eller verktøy kan forårsake helseskader. Tilbehør og verktøy må kun brukes til det formålet det er beregnet på.

Ta kontakt med ditt lokale Makita-servicesenter hvis du trenger mer informasjon om dette tilbehøret.

- Spissmeisel
- Flatmeisel
- Bredmeisel
- Slagmeisel
- Rundmeisel
- Hammerfett
- Vernebriller
- Verktøykoffert av plast

1-1. Kytkinvipu	5-1. Kärki	9-1. Kampikupu
2-1. Säättöpyörä	5-2. Työkalunpidätin	10-1. Vasararasva
3-1. Tehon ON-merkkilamppu (vihreä)	5-3. Työkalun kannatin	11-1. Takakansi
3-2. Huoltomerkkilamppu (punainen)	6-1. Laipallinen terä	11-2. Kuusioavain
4-1. Asetuspultti	6-2. Terä ilman laippaa	12-1. Kammen kuvun suojus
4-2. Mutteri	8-1. Takakansi	13-1. Vasararasva
4-3. Sivukahva	8-2. Kuusioavain	

TEKNISET TIEDOT

Malli	HM1317C	HM1307C	HM1317CB	HM1307CB
Lyöntiä minuutissa	730 - 1 450			
Kokonaispituus	715 mm		824 mm	
Nettopaino	17,0 kg	15,3 kg	19,0 kg	17,3 kg
Turvaluokitus	□/II			

- Jatkuvan tutkimus- ja kehitysohjelman vuoksi pidätämme oikeuden muuttaa tässä mainittuja teknisiä ominaisuuksia ilman ennakoilmoitusta.
- Huomautus: Tekniset ominaisuudet saattavat vaihdella eri maissa.
- Paino EPTA-menetelmän 01/2003 mukaan

ENE045-1

ENG900-1

Käyttötarkoitus

Työkalu on tarkoitettu betonin, kiven, tiilen ja asfaltin piikkaamiseen sekä tiivistykseen ja juntaukseen oikeanlaisten lisävarusteiden kanssa.

ENF002-2

Tärinä

Värähtelyn kokonaisarvo (kolmiakselivektorin summa) on määritetty EN60745mukaan:

Malli HM1307C

Työtila : talttaustoiminta sivukahvalla
Tärinäpäästö ($a_{h,CHeq}$) : 12,5 m/s²
Epävakaas (K) : 2,0 m/s²

Malli HM1307CB

Työtila : talttaustoiminta sivukahvalla
Tärinäpäästö ($a_{h,CHeq}$) : 12,0 m/s²
Epävakaas (K) : 1,5 m/s²

Malli HM1317C

Työtila : talttaustoiminta sivukahvalla
Tärinäpäästö ($a_{h,CHeq}$) : 8,5 m/s²
Epävakaas (K) : 1,5 m/s²

Malli HM1317CB

Työtila : talttaustoiminta sivukahvalla
Tärinäpäästö ($a_{h,CHeq}$) : 7,0 m/s²
Epävakaas (K) : 1,5 m/s²

Virtalähde

Laitteen saa kytkeä vain sellaiseen virtalähteeseen, jonka jännite on sama kuin arvokilvessä ilmoitettu, ja sitä saa käyttää ainoastaan yksivaiheisella vaihtovirralla. Laitte on kaksinkertaisesti suojaeristetty, ja se voidaan siten kytkeä myös maadoittamattomaan pistorasiaan.

ENG905-1

Melutaso

Tyyppillinen A-painotettu melutaso määräytyy EN60745-standardin mukaan:

Malli HM1307, HM1317C

Äänenpainetaso (L_{pA}): 81 dB (A)
Äänen tehotaso (L_{WA}): 101 dB (A)
Virhemarginaali (K): 3 dB (A)

Malli HM1307CB

Äänenpainetaso (L_{pA}): 81 dB (A)
Äänen tehotaso (L_{WA}): 101 dB (A)
Virhemarginaali (K): 2,35 dB (A)

Malli HM1317CB

Äänenpainetaso (L_{pA}): 81 dB (A)
Äänen tehotaso (L_{WA}): 101 dB (A)
Virhemarginaali (K): 3,07 dB (A)

Käytä kuulosuojaimia

- Ilmoitettu tärinäpäästöarvo on mitattu standarditestausten menetelmän mukaisesti, ja sen avulla voidaan vertailla työkaluja keskenään.
- Ilmoitettua tärinäpäästöarvoa voidaan käyttää myös altistumisen alustavaan arviointiin.

000230



Tomoyasu Kato
Johtaja
Makita Corporation
3-11-8, Sumiyoshi-cho,
Anjo, Aichi, 446-8502, JAPAN

GEA010-1

⚠VAROITUS:

- Työkalun käytön aikana mitattu todellinen tärinäpäästöarvo voi poiketa ilmoitetusta tärinäpäästöarvosta työkalun käyttötavan mukaan.
- Selvitä käyttäjän suojaamiseksi tarvittavat varoitimet todellisissa käyttöolosuhteissa tapahtuvan arvioidun altistumisen mukaisesti (ottaen huomioon käyttöjakso kokonaisuudessaan, myös jaksot, joiden aikana työkalu on sammutettuna tai käy tyhjäkäynnillä).

ENH213-6

Koskee vain Euroopan maita

VAKUUTUS EC-VASTAAVUUDESTA

Vastuullinen valmistaja Makita Corporation ilmoittaa vastaavansa siitä, että seuraava(t) Makitan valmistama(t) kone(et):

Koneen tunnistetiedot: Sähköjarru

Mallinro/tyyppi:

HM1307C, HM1307CB, HM1317C, HM1317CB

Tekniset tiedot: ks. TEKNISET TIEDOT -taulukko.

ovat sarjavalmistaisista ja

Täyttävät seuraavien eurooppalaisten direktiivien vaatimukset:

2000/14/EY, 2006/42/EY

Ja että ne on valmistettu seuraavien standardien tai standardoitujen asiakirjojen mukaisesti:

EN60745

Teknisen dokumentaation ylläpidosta vastaa valtuutettu Euroopan-edustajamme, jonka yhteystiedot ovat:

Makita International Europe Ltd.

Michigan Drive, Tongwell,

Milton Keynes, Bucks MK15 8JD, England

Direktiivissä 2000/14/EY edellytetty vastaavuuden arviointitoimenpide suoritettiin liitteen VIII mukaisesti.

Ilmoitettu laitos:

TÜV Rheinland LGA Products GmbH

Tillystraße 2

D-90431 Nürnberg

Tunnistenumero 0197

Malli HM1307C, HM1317C

Mitattu äänitehotaso: 101 dB (A)

Taattu äänitehotaso: 103 dB (A)

Malli HM1307CB, HM1317CB

Mitattu äänitehotaso: 101 dB (A)

Taattu äänitehotaso: 104 dB (A)

Sähkötyökalujen käyttöä koskevat varoitukset

⚠ **VAROITUS** Lue kaikki turvallisuusvaroitukset ja käyttöohjeet. Varoitusten ja ohjeiden noudattamatta jättäminen voi johtaa sähköiskuun, tulipaloon ja/tai vakavaan vammautumiseen.

Säilytä varoitukset ja ohjeet tulevaa käyttöä varten.

GEB004-6

PORAVASARAN TURVALLISUUSOHJEET

1. **Pidä kuulosuojaimia.** Melulle altistuminen voi aiheuttaa kuulokyvyn heikentymistä.
2. **Käytä työkalun mukana mahdollisesti toimitettua lisäkahvaa tai -kahvoja.** Hallinnan menetys voi aiheuttaa henkilövahinkoja.
3. **Pidä sähkötyökalua sen eristetyistä tartuntapinnoista silloin, kun on mahdollista, että sen terä saattaa osua piilossa oleviin johtoihin tai koneen omaan virtajohtoon.** Jos leikkaustyökalu joutuu kosketukseen jännitteisen johdon kanssa, jännite voi siirtyä työkalun sähköä johtaviin metalliosiin ja aiheuttaa käyttäjälle sähköiskun.
4. **Käytä kovaa päähinettä (suojakypärää), suojalaseja ja/tai kasvosuojusta.** Tavalliset silmä- tai aurinkolasit EIVÄT ole suojalaseja. **Mycs hengityssuojaimen ja paksujen käsineiden käyttö on suositeltavaa.**
5. **Varmista ennen työskentelyn aloittamista, että terä on kiinnitetty tiukasti paikoilleen.**
6. **Laite on suunniteltu siten, että se värisee normaalikäytössä.** Ruuvit voivat irrota hyvinkin helposti aiheuttaen laitteen rikkoutumisen tai onnettomuuden. Tarkista ruuvien kireys huolellisesti ennen kuin käytät laitetta.
7. **Jos ilma on kylmä tai konetta ei ole käytetty pitkään aikaan, anna sen lämmetä jonkin aikaa tyhjäkäynnillä.** Tämä tehostaa laitteen voitelua. Vasarointi voi olla hankalaa ilman asianmukaista esilämmitystä.

8. Varmista aina, että seisot tukevasti.
Jos työskentelet korkealla, varmista, ettei ketään ole alapuolella.
9. Pidä työkalua tiukasti molemmin käsin.
10. Pidä kädet poissa liikkuvien osien luota.
11. Älä jätä konetta käymään itseksensä. Käytä laitetta vain silloin, kun pidät sitä kädessä.
12. Älä osoita laitteella ketään, kun käytät sitä. Terä saattaa lennähtää irti ja aiheuttaa vakavan loukkaantumisen.
13. Älä kosketa terää tai sen lähellä olevia osia välittömästi käytön jälkeen, sillä ne voivat olla erittäin kuumia ja aiheuttaa palovammoja.
14. Älä käytä työkalua tarpeettomasti ilman kuormaa.
15. Jotkin materiaalit sisältävät kemikaaleja, jotka voivat olla myrkyllisiä. Huolehdi siitä, että pölyn sisäänhengittäminen vaarallista. Noudata materiaalin toimittajan turvaohjeita.

SÄILYTÄ NÄMÄ OHJEET.

⚠VAROITUS:

ÄLÄ anna työkalun helppokäyttöisyyden tai toistuvan käytön tuudittaa sinua vääriin turvallisuuden tunteeseen niin, että laiminlyöt työkalun turvaohjeiden noudattamisen. VÄÄRINKÄYTTÖ tai tämän käyttöohjeen turvamääräysten laiminlyönti voi johtaa vakaviin henkilövahinkoihin.

TOIMINTOJEN KUVAUS

⚠HUOMIO:

- Varmista aina ennen koneen säätöjen ja toiminnallisten tarkistusten tekemistä, että kone on sammutettu ja irrotettu pistorasiasta.

Kytkimen käyttäminen

Kuva1

⚠HUOMIO:

- Ennen työkalun virtaan kytkemistä tarkista aina, että työkalu on pois päältä.
- Kytkimen voi lukita "ON" asentoon, jotta pitkäaikainen käyttö helpottuisi käyttäjälle. Ole varovainen, kun lukitset työkalun "ON" asentoon ja pidä työkalusta luja ote.

Käynnistä työkalu painamalla sen vasemmalla puolella olevaa "ON (I)" -kytkinvipua. Pysäytä työkalu painamalla sen oikealla puolella olevaa "OFF (O)" -kytkinvipua.

Nopeuden muuttaminen

Kuva2

Puhallukset minuutissa voidaan säätää säätöpyörää kiertämällä. Tämä voidaan tehdä myös työkalun ollessa käynnissä. Pyörä on merkitty 1:stä (matalin nopeus) 5:een (maksiminopeus).

Katso alhaalla olevaa taulukkoa säätöpyörän numeroasetusten ja puhalluksen minuutissa välisistä suhteista.

Säätöpyörän numero	Lyöntiä minuutissa
5	1 450
4	1 350
3	1 150
2	800
1	730

010281

Ainostaan mallit HM1317C ja HM1317CB

HUOMAUTUS:

- Tyhjäkäyntitärinä vähennetään pienentämällä tyhjäkäynnin iskumäärä kuormituksen alaista iskumäärää pienemmäksi. Tästä ei ole haittaa. Kun työkalun käyttö aloitetaan painamalla sen terä betonia vasten, iskumäärä suurenee taulukon lukemia vastaavaksi. Tämä toiminto ei ehkä toteudu moottorin käymisestä huolimatta, jos lämpötila on kovin alhainen ja rasva on jäykkää.

⚠HUOMIO:

- Säätöpyörä kääntyy vain asentojen 5 ja 1 välillä.
- Älä käännä sitä väkisin ääriarvojen (5 ja 1) yli. Jos teet niin, nopeudensäätö voi lakata toimimasta.

Merkkivalo

Kuva3

Virran vihreä merkkivalo syttyy, kun työkalun virtajohto on kytketty. Jos merkkivalo ei syty, virtajohto tai ohjain saattaa olla viallinen. Jos merkkivalo palaa, mutta työkalu ei käynnisty kytkimen ollessa pohjassa, syynä

voi olla hiiliharjojen kuluminen tai vika ohjaimessa, moottorissa tai ON/OFF-kytkimessä. Punainen huoltovalo syttyy palamaan ilmaisten huoltotarpeen, kun hiiliharjat ovat lähes loppuun kuluneet. Moottori sammuu automaattisesti noin 8 tunnin käytön jälkeen.

KOKOONPANO

⚠️HUOMIO:

- Varmista aina ennen koneelle tehtäviä toimenpiteitä, että kone on sammutettu ja irrotettu pistorasiasta.

Sivukahva (apukahva)

Kuva4

Sivukahvaa voidaan kääntää 360° pystysuunnassa ja se voidaan kiinnittää mihin tahansa asentoon. Löysennä vain kiristinmutteri ja käännä sivukahva haluamaasi asentoon. Kiristä sitten kiristysmutteri tiukkaan.

Terän kiinnitys ja irrotus

Ainostaan mallit HM1307C ja HM1317C

Kuva5

Käännä terän varren lovettu osa istukan suuntaiseksi ja työnnä terä niin syväälle istukkaan kuin se menee. Kiinnitä terä sitten paikalleen vetämällä istukkaa ulospäin ja kiertämällä sitä 180°. Varmista aina, että terä on kunnolla kiinni yrittämällä vetää sitä irti.

Ainostaan mallit HM1307CB ja HM1317CB

Kuva6

Työkalussa voidaan käyttää teriä, joissa on laipallinen tai laipaton varsi.

(1) Laipalliset terät

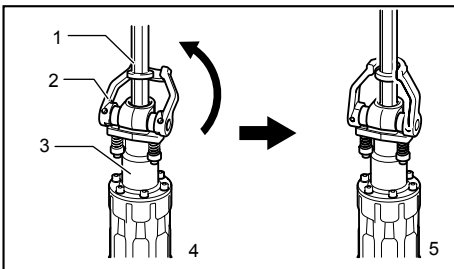

- Kärki
- Työkalunpidätin
- Työkalun kannatin
- Kun terä työnnetään sisään
- Kun terä on kiinnitetty

010293

Asenna terä alla kuvatulla tavalla (1) tai (2).

Pyöritä työkalunpidintä taakse ja hieman alaspäin. Työnnä terä niin syväälle pitimeen kuin se menee. Palauta pidin alkuperäiseen asentoonsa, niin terä kiinnittyy kunnolla.

⚠️HUOMIO:

- Varmista aina, että terä on kunnolla kiinni, yrittämällä vetää sitä pois työkalunpitimestä yllä olevan menettelyn suorittamisen jälkeen.

(2) Laipattomat terät

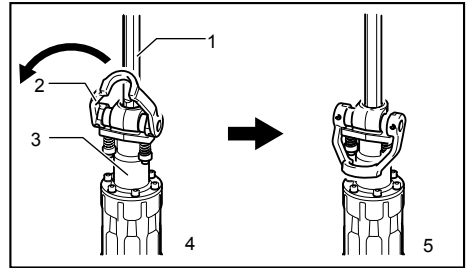

- Kärki
- Työkalunpidätin
- Työkalun kannatin
- Kun terä työnnetään sisään
- Kun terä on kiinnitetty

010294

Pyöritä istukkaa eteenpäin ja paina sitä hieman alaspäin. Kun terän lovettu osa osoittaa kohti työkalunpitimen akselia, työnnä terä niin syväälle pitimeen kuin se menee. Pyöritä sitten työkalun pidintä vielä alaspäin kohti sylinteriä, niin terä kiinnittyy kunnolla.

⚠️HUOMIO:

- Varmista aina, että terä on kunnolla kiinni, yrittämällä vetää sitä pois työkalunpitimestä yllä olevan menettelyn suorittamisen jälkeen.
- Laipatonta terää ei voi kiinnittää kuvassa (1) osoitetulla menetelmällä.

Irrota terä päinvastaisessa järjestyksessä.

TYÖSKENTELY

Piikkaus/Kuorinta/Purkutyö

Kuva7

Käytä aina sivukahvaa (apukahvaa) ja pitele työkalua käytön aikana sekä sivukahvasta että kytkinkahvasta. Käynnistä työkalu ja paina sitä kevyesti niin, että se ei pompi hallitsemattomasti ympäriinsä. Työkalun voimakas painaminen ei lisää sen tehokkuutta.

KUNNOSSAPITO

⚠️HUOMIO:

- Varmista aina ennen tarkastuksia ja huoltotoita, että laite on kone on sammutettu ja irrotettu virtalähteestä.
- Älä koskaan käytä bensiiniä, ojentimia, alkoholia tai tms. aineita. Muutoin pinta voi halkeilla tai sen värit ja muoto voivat muuttua.

Voitelu

⚠️HUOMIO:

- Tämä huoltotoimenpide tulisi suorittaa ainoastaan Makitan valtuutetussa tai tehtaan huoltopisteissä.

Tämä työkalu ei vaadi tunnitaita tai päivittäistä voitelua, koska siinä on rasvapakattu voitelujärjestelmä. Rasva on kuitenkin syytä vaihtaa säännöllisesti, jotta työkalun käyttöikä pitenee.

Sammuta ensin työkalu, ja irrota se virtalähteestä.

Ainoastaan mallit HM1307C ja HM1307CB

Kuva8

Irrota kuusi ruuvia kuusiokoloavaimella ja irrota takakansi.

Kuva9

Poista kampikammion kansi vetämällä sitä nuolen suuntaan.

Kuva10

Täytä kuppi sitten uudella rasvalla (60 g). Käytä vain aitoa Makita-vasararasvaa (lisävaruste). Jos rasvaa lisätään yli ilmoitetun määrän (noin 60 g), työkalu voi käydä virheellisesti tai vahingoittua. Lisää vain ilmoitettu määrä rasvaa.

Työkalu kootaan päinvastaisessa järjestyksessä kuin se purettiin.

Ainostaan mallit HM1317C ja HM1317CB

Kuva11

Irrota kuusi ruuvia kuusiokoloavaimella ja irrota takakansi.

Kuva12

Poista kampikammion suojakansi vetämällä sitä nuolen suuntaan.

Kuva13

Täytä kuppi sitten uudella rasvalla (60 g). Käytä vain aitoa Makita-vasararasvaa (lisävaruste). Jos rasvaa lisätään yli ilmoitetun määrän (noin 60 g), työkalu voi käydä virheellisesti tai vahingoittua. Lisää vain ilmoitettu määrä rasvaa.

Työkalu kootaan päinvastaisessa järjestyksessä kuin se purettiin.

⚠️HUOMIO:

- Varo, ettet vahingoita hiiliharjoja tai niiden pidikkeitä, kun asennat takakanta.
- Älä käytä irrottamiasi kuutta pulttia uudelleen, sillä niiden kiinnityksessä on käytetty liimaa. Käytä uusia pultteja.

Koneen TURVALLISUUDEN ja LUOTETTAVUUDEN säilyttämiseksi korjaukset sekä muu huoltotoimet ja säädöt on jätettävä Makitan valtuuttaman huollon tehtäväksi käyttäen aina Makitan alkuperäisiä varaosia.

LISÄVARUSTEET

⚠️HUOMIO:

- Näitä lisävarusteita ja -laitteita suositellaan käytettäväksi tässä ohjekirjassa mainitun Makitan koneen kanssa. Minkä tahansa muun lisävarusteen tai -laitteen käyttäminen voi aiheuttaa loukkaantumisvaaran. Käytä lisävarusteita ja -laitteita vain niiden käyttötarkoituksen mukaisesti.

Jos tarvitset apua tai yksityiskohtaisempia tietoja seuraavista lisävarusteista, ota yhteys paikalliseen Makitan huoltoon.

- Lattatalta
- Kylmätalita
- Kuorimistalita
- Savilapio
- Juntta
- Vasararasva
- Suojalasit
- Muovinen kantolaukku

LATVIEŠU (oriģinālās instrukcijas)

Kopskata skaidrojums

1-1. Slēdzis	4-3. Sānu rokturis	9-1. Kloķa vāciņš
2-1. Regulēšanas ciparripa	5-1. Urbis	10-1. Āmuru smērviela
3-1. Indikatora lampiņa - barošana IESLĒGTA (zaļa)	5-2. Darbarīka aizturis	11-1. Aizmugurējais apvāks
3-2. Eksploatācijas indikatora lampiņa (sarkana)	5-3. Darbarīka tureklis	11-2. Sešstūra atslēga
4-1. Uzstādīšanas bulskrūve	6-1. Uzgalis ar uznavu	12-1. Kloķa vāciņa aizsargs
4-2. Uzgrieznis	6-2. Uzgalis bez uznavas	13-1. Āmuru smērviela
	8-1. Aizmugurējais apvāks	
	8-2. Sešstūra atslēga	

SPECIFIKĀCIJAS

Modelis	HM1317C	HM1307C	HM1317CB	HM1307CB
Triecieni minūtē	730 - 1 450			
Kopējais garums	715 mm		824 mm	
Neto svars	17,0 kg	15,3 kg	19,0 kg	17,3 kg
Drošības klase	II			

- Dēļ mūsu nepārtrauktās pētniecības un izstrādes programmas, šeit dotās specifikācijas var mainīties bez brīdinājuma.
- Piezīme: Atkarība no valsts specifikācijas var atšķirties.
- Svārs atbilstoši EPTA-Procedure 01/2003

ENE045-1

Paredzētā lietošana

Šis darbarīks ir paredzēts kalšanai betonā, ķieģeļos, akmenī un asfaltā, kā arī, izmantojot atbilstošus piederumus, skrūvēšanai un blīvēšanai.

ENF002-2

Strāvas padeve

Darbarīks jāpievieno tikai tādai strāvas padevei, kuras spriegums ir tāds pats, kā norādīts uz plāksnītes ar nosaukumu, un to var ekspluatēt tikai ar vienfāzes maiņstrāvas padevi. Darbarīks aprīkots ar divkārtšo izolāciju, tādēļ to var izmantot arī, pievienojot kontaktligzdai bez iezemējuma vada.

ENG905-1

Troksnis

Tipiskais A-svērtais trokšņa līmenis ir noteikts saskaņā ar EN60745:

Modelis HM1307, HM1317C

Skaņas spiediena līmenis (L_{pA}): 81 dB (A)

Skaņas jaudas līmenis (L_{WA}): 101 dB (A)

Mainīgums (K): 3 dB (A)

Modelis HM1307CB

Skaņas spiediena līmenis (L_{pA}): 81 dB (A)

Skaņas jaudas līmenis (L_{WA}): 101 dB (A)

Mainīgums (K): 2,35 dB (A)

Modelis HM1317CB

Skaņas spiediena līmenis (L_{pA}): 81 dB (A)

Skaņas jaudas līmenis (L_{WA}): 101 dB (A)

Mainīgums (K): 3,07 dB (A)

Lietojiet ausu aizsargus

ENG900-1

Vibrācija

Vibrācijas kopējā vērtība (trīs asu vektora summa) noteikta saskaņā ar EN60745:

Modelis HM1307C

Darba režīms : kalšanas režīms, izmantojot sānu rokturi

Vibrācijas izmēšus ($a_{h,CHeg}$) : 12,5 m/s²

Neoteiktību (K) : 2,0 m/s²

Modelis HM1307CB

Darba režīms : kalšanas režīms, izmantojot sānu rokturi

Vibrācijas izmēšus ($a_{h,CHeg}$) : 12,0 m/s²

Neoteiktību (K) : 1,5 m/s²

Modelis HM1317C

Darba režīms : kalšanas režīms, izmantojot sānu rokturi

Vibrācijas izmēšus ($a_{h,CHeg}$) : 8,5 m/s²

Neoteiktību (K) : 1,5 m/s²

Modelis HM1317CB

Darba režīms : kalšanas režīms, izmantojot sānu rokturi

Vibrācijas izmēšus ($a_{h,CHeg}$) : 7,0 m/s²

Neoteiktību (K) : 1,5 m/s²

- Paziņotā vibrācijas emisijas vērtība noteikta atbilstoši standarta pārbaudes metodei un to var izmantot, lai salīdzinātu vienu darbarīku ar citu.
- Paziņoto vibrācijas emisijas vērtību arī var izmantot iedarbības sākotnējā novērtējumā.

000230



Tomoyasu Kato
Direktors
Makita Corporation
3-11-8, Sumiyoshi-cho,
Anjo, Aichi, 446-8502, JAPAN

▲BRĪDINĀJUMS:

- Reāli lietojot mehanizēto darbarīku, vibrācijas emisija var atšķirties no paziņotās emisijas vērtības atkarībā no darbarīka izmantošanas veida.
- Lai aizsargātu lietotāju, nosakiet drošības pasākumus, kas pamatoti ar iedarbību reālos darba apstākļos (ņemot vērā visus ekspluatācijas cikla posmus, piemēram, laiku, kamēr darbarīks ir izslēgts un kad darbojas tukšgaitā, kā arī palaides laiku).

GEA010-1

ENH213-6

Tikai Eiropas valstīm

EK Atbilstības deklarācija

Mēs, uzņēmums „Makita Corporation”, kā atbildīgs ražotājs paziņojam, ka sekojošais/ie „Makita” darbarīks/-i:

Darbarīka nosaukums: Elektriskais veseris

Modeļa Nr./ tips:

HM1307C, HM1307CB, HM1317C, HM1317CB

Specifikācijas: skatīt tabulu „SPECIFIKĀCIJAS”.

ir sērijveida izstrādājums un

Atbilst sekojošām Eiropas Direktīvām:

2000/14/EK, 2006/42/EK

Un tas ražots saskaņā ar sekojošiem standartiem vai standartdokumentiem:

EN60745

Tehnisko dokumentāciju uztur mūsu pilnvarots pārstāvis Eiropā -

„Makita International Europe Ltd”

Michigan Drive, Tongwell

Milton Keynes, Bucks MK15 8JD, Anglija

Atbilstības novērtējuma procedūru, ko nosaka Direktīva 2000/14/EK, veica atbilstoši VIII pielikumam.

Pieteiktā iestāde:

TÜV Rheinland LGA Products GmbH

Tillystraße 2

D-90431 Nürnberg

Identifikācijas numurs 0197

Modelis HM1307C, HM1317C

Novērtētais skaņas jaudas līmenis: 101 dB (A)

Garantētais skaņas jaudas līmenis: 103 dB (A)

Modelis HM1307CB, HM1317CB

Novērtētais skaņas jaudas līmenis: 101 dB (A)

Garantētais skaņas jaudas līmenis: 104 dB (A)

Vispārējie mehanizēto darbarīku drošības brīdinājumi

▲ **BRĪDINĀJUMS** Izlasiet visus drošības brīdinājumus un visus norādījumus. Brīdinājumu un norādījumu neievērošanas gadījumā var rasties elektriskās strāvas trieciens, ugunsgrēks un/vai nopietnas traumas.

Glābājiet visus brīdinājumus un norādījumus, lai varētu tajos ieskatīties turpmāk.

GEB004-6

ĀMURA DROŠĪBAS BRĪDINĀJUMI

1. **Izmantojiet ausu aizsargus.** Troksnis var izraisīt dzirdes zudējumu.
2. **Izmantojiet ar darbarīku piegādātos papildu rokturus.** Kontroles zaudēšanas gadījumā var gūt ievainojumus.
3. **Veicot darbu, turiet mehanizēto darbarīku aiz izolētajām satveršanas virsmām, ja griešanas instruments varētu saskarties ar aplēptu elektroinstalāciju vai ar savu vadu.** Ja griešanas instruments saskarsies ar vadu, kurā ir strāva, visas darbarīka ārējās metāla virsmas vadīs strāvu un radīs elektriskās strāvas trieciena risku.
4. **Izmantojiet cietu cepuri (aizsargķiveri), aizsargbrilles un/vai sejas aizsargmasku.** Parastās brilles vai saulesbrilles NAV aizsargbrilles. Ļoti ieteicams izmantot arī putekļu masku un biezus, polsterētus cimodus.
5. **Pirms sākt darbu pārbaudiet, vai uzgalis ir nostiprināts savā vietā.**
6. **Ir paredzēts, ka normālas darbības laikā darbarīks rada vibrāciju.** Skrūves var viegli atskrūvēties, izraisot bojājumu vai negadījumu. Pirms sākt darbu uzmanīgi pārbaudiet, vai skrūves ir cieši pieskrūvētas.
7. **Aukstos laika apstākļos vai tad, ja darbarīku neesat izmantojis ilgu laiku, ļaujiet darbarīkam nedaudz iesilt, darbinot to bez slodzes.** Tas atvieglos darbarīka ieeļļošanu. Bez pienācīgas iesildīšanas, ir grūti veikt kalšanu.

8. **Nodrošiniet, lai jums vienmēr būtu labs atbalsts kājām.**
Ja lietojat darbarīku augstumā, pārliecinieties, ka apakšā neviena nav.
9. **Stingri turiet darbarīku ar abām rokām.**
10. **Netuviniet rokas kustīgajām daļām.**
11. **Neatstājiet ieslēgtu darbarīku.** Darbiniet darbarīku vienīgi tad, ja turat to rokās.
12. **Darba laikā nevērsiet darbarīku pret tuvumā esošām personām.** Uzgalis var aizlidot un kādu smagi ievainot.
13. **Nepieskarieties uzgalim vai uzgaļa tuvumā esošajām daļām tūlīt pēc darba veikšanas; tie var būt ļoti karsti un var apdedzināt ādu.**
14. **Lieki nedarbiniet darbarīku bez slodzes.**
15. **Daži materiāli satur ķīmiskas vielas, kuras var būt toksiskas.** Izvairieties no putekļu ieelpošanas un to nokļūšanas uz ādas. Ievērojiet materiāla piegādātāja drošības datus.

SAGLABĀJIET ŠOS NORĀDĪJUMUS.

⚠️BRĪDINĀJUMS:

NEZAUDĒJIET modrību darbarīka lietošanas laikā (tas var gadīties pēc darbarīka daudzkārtējas izmantošanas), rūpīgi ievērojiet urbšanas drošības noteikumus šim izstrādājumam. **NEPAREIZI LIETOJOT** instrumentu vai neievērojot šajā lietošanas instrukcijā minētos drošības noteikumus, varat gūt nopietnus savainojumus.

FUNKCIJU APRAKSTS

⚠️UZMANĪBU:

- Pirms regulējat vai pārbaudāt instrumenta darbību, vienmēr pārliecinieties, vai instruments ir izslēgts un atvienots no barošanas.

Slēdža darbība

Att.1

⚠️UZMANĪBU:

- Pirms darbarīka pievienošanas barošanas avotam pārbaudiet, vai tas ir izslēgts.
- Slēdzi var ieslēgt "ON" (ieslēgts) stāvoklī, lai atvieglotu operatora darbu ilgstoša darba laikā. Esiet uzmanīgi, ieslēdzot darbarīku "ON" (ieslēgts) stāvoklī, un turpiniet cieši turēt darbarīku.

Lai iedarbinātu darbarīku, nospiediet slēdža sviru „ON (I)” darbarīka kreisajā pusē. Lai apturētu darbarīku, nospiediet slēdža sviru „OFF (O)” darbarīka labajā pusē.

Ātruma regulēšana

Att.2

Triecienu skaitu minūtē var noregulēt, tikai pagriežot ātruma regulēšanas ciparripu. To iespējams paveikt pat tad, ja darbarīks darbojas. Uz ciparripas ir atzīmes no 1 (zemākais ātrums) līdz 5 (maksimālais ātrums).

Saistību starp cipara iestatījumu uz regulēšanas ciparripas un triecienu skaitu minūtē skatiet šai tabulā.

Cipars uz regulēšanas ciparripas	Triecienu minūtē
5	1 450
4	1 350
3	1 150
2	800
1	730

010281

Tikai modelim HM1317C, HM1317CB

PIEZĪME:

- Sitienu minūtē bez slodzes ir mazāk nekā ar slodzi, lai samazinātu vibrācijas bez slodzes, taču tas neliecina par problēmām. Tiklīdz sākas darbība un uzgalis pieskaras betonam, sitienu minūtē palielinās līdz skaitļiem, kas norādīti tabulā. Kad temperatūra ir zema un smērviela ir mazāk šķidra, darbarīkam var nebūt šī funkcija pat ar darbojošos motoru.

⚠️UZMANĪBU:

- Regulēšanas ciparripu var pagriezt tikai līdz 5 un atpakaļ uz 1. To negrieziet ar spēku pāri 5 vai 1, jo ātruma regulēšanas ciparripa vairāk var nedarboties.

Indikatora lampiņa

Att.3

Zaļā indikatora lampiņa - barošana IESLĒGTA - iedegas, kad darbarīks ir pievienots barošanas avotam. Ja indikatora lampiņa neiedegas, var būt bojāts strāvas vads vai regulators. Ja indikatora lampiņa deg, taču

darbarīks nesāk darboties, pat ja tas ir ieslēgts, var būt nolietojušās ogles sukas vai var būt bojāts regulators, dzinējs vai ON/OFF (ieslēgts/izslēgts) slēdzis.

Sarkanā ekspluatācijas indikatora lampiņa iedegas, kad ogles sukas ir gandrīz nolietojušās, un tā norāda, ka darbarīkam nepieciešama apkope. Pēc apmēram 8 ekspluatācijas stundām dzinējs automātiski izslēdzas.

MONTĀŽA

⚠UZMANĪBU:

- Vienmēr pārliecinieties, vai instruments ir izslēgts un atvienots no barošanas, pirms veicat jebkādas darbības ar instrumentu.

Sānu rokturis (palīgrokturis)

Att.4

Sānu rokturi var pagriezt par 360° pa vertikāli un nostiprināt jebkurā vēlamajā stāvoklī. Lai pagrieztu sānu rokturi vēlamajā stāvoklī, vienkārši atskrūvējiet spēlējuma uzgriezni. Pēc tam cieši pieskrūvējiet spēlējuma uzgriezni.

Uzgaļa uzstādīšana vai noņemšana

Tikai modelim HM1307C, HM1317C

Att.5

Kad ierobotā daļa uz uzgaļa kāta vērsta uz darbarīka aiztura pusi, ievietojiet uzgali darbarīka tureklī līdz galam. Tad izvelciet un pagrieziet darbarīka aizturi par 180°, lai nostiprinātu uzgali. Pēc uzstādīšanas, mēģinot uzgali izvilkēt ārā, vienmēr pārliecinieties, vai tas stingri turas tam paredzētajā vietā.

Tikai modelim HM1307CB, HM1317CB

Att.6

Šajā darbarīkā var izmantot uzgaļus ar uzmavām uz to kātiem un bez tām.

(1) Uzgaļiem ar uzmavu

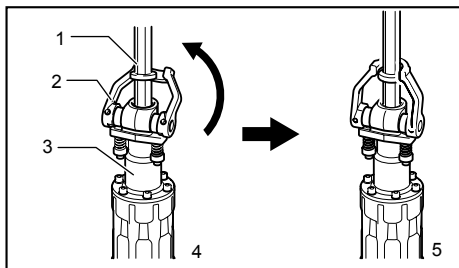

1. Urbis
2. Darbarīka aizturis
3. Darbarīka tureklis
4. Ja uzgālis ir ievietots
5. Ja uzgālis ir nostiprināts

010293

Lai uzstādītu uzgali, veiciet turpmāk aprakstīto procedūru (1) vai (2).

Grieziet darbarīka aizturi atpakaļ un nedaudz uz leju. Ievietojiet uzgali darbarīka tureklī līdz galam.

Lai cieši nostiprinātu uzgali, atgrieziet darbarīka aizturi tā sākotnējā stāvoklī.

⚠UZMANĪBU:

- Kad ir paveikta iepriekš minētā procedūra, mēģinot uzgali izvilkēt no darbarīka turekļa, vienmēr pārliecinieties, vai tas ir cieši nostiprināts.

(2) Uzgaļiem bez uzmavas

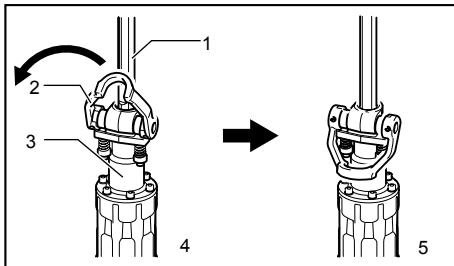

1. Urbis
2. Darbarīka aizturis
3. Darbarīka tureklis
4. Ja uzgālis ir ievietots
5. Ja uzgālis ir nostiprināts

010294

Grieziet darbarīka aizturi uz priekšu un nedaudz uz leju. Kad uzgaļa ierobotā daļa vērsta uz darbarīka aiztura vārpstas pusi, ievietojiet uzgali darbarīka tureklī līdz galam. Pēc tam grieziet darbarīka aizturi tālāk uz leju korpusa virzienā, lai cieši nostiprinātu uzgali.

⚠UZMANĪBU:

- Kad ir paveikta iepriekš minētā procedūra, mēģinot uzgali izvilkēt no darbarīka turekļa, vienmēr pārliecinieties, vai tas ir cieši nostiprināts.
- Uzgali bez uzmavas nav iespējams nostiprināt ar tādu paņēmienu, kas attēlots (1) zīmējumā.

Lai noņemtu uzgali, izpildiet iepriekš aprakstīto uzstādīšanas procedūru apgrieztā secībā.

EKSPLUATĀCIJA

Atšķelšana/materiālu noņemšana/atšķaidīšana

Att.7

Darba laikā vienmēr izmantojiet sānu rokturi (palīgrokturi) un stingri turiet darbarīku aiz abiem sānu rokturiem un slēdža roktura. Ieslēdziet darbarīku un nedaudz uzspiediet uz tā, lai darbarīks nekontrolēti neatlektu. Darbarīka efektivitāte nepalielināsies, ja ļoti stingri spiedīsiet uz tā.

APKOPE

⚠UZMANĪBU:

- Pirms veicat pārbaudi vai apkopi vienmēr pārliecinieties, vai instruments ir izslēgts un atvienots no barošanas.
- Nekad neizmantojiet gāzoliņu, benzīnu, atšķaidītāju, spirtu vai līdzīgus šķidrumus. Tas var radīt izbalēšanu, deformāciju vai plaisas.

Elļošana

⚠UZMANĪBU:

- Šī apkope ir jāveic tikai Makita pilnvarotiem vai rūpnīcas apkopes centriem.

Šis darbarīks nav jāelļo katru stundu vai dienu, jo tas ir aprīkots ar smērvielu piebīvētu elļošanas sistēmu. Toties ir ieteicams periodiski nomainīt smērvielu, lai pagarinātu darbarīka kalpošanas termiņu.

Vispirms izslēdziet un atvienojiet darbarīku no elektrotīkla.

Tikai modelim HM1307C, HM1307CB

Att.8

Izmantojot sešstūru uzgriežņu atslēgu, izskrūvējiet sešas sešstūru galvas skrūves un noņemiet aizmugures vāku.

Att.9

Izvelciet spala galu bultas norādītajā virzienā un to izņemiet.

Att.10

Pēc tam iepildiet jaunu smērvielu (60 g). Izmantojiet tikai Makita oriģinālo āmuru smērvielu (papildpiederums). Uzpildot vairāk par norādīto smērvielas daudzumu (apmēram 60 g; 2 unces), var rasties triecienurbšanas darbības traucējumi vai darbarīks var sabojāties. Uzpildiet tikai norādīto smērvielas daudzumu.

Lai noņemtu uzgali, izpildiet iepriekš aprakstīto uzstādīšanas procedūru apgrieztā secībā.

Tikai modelim HM1317C, HM1317CB

Att.11

Izmantojot sešstūru uzgriežņu atslēgu, izskrūvējiet sešas sešstūru galvas skrūves un noņemiet aizmugures vāku.

Att.12

Izvelciet spala gala vāciņu bultas norādītajā virzienā un to izņemiet.

Att.13

Pēc tam iepildiet jaunu smērvielu (60 g). Izmantojiet tikai Makita oriģinālo āmuru smērvielu (papildpiederums). Uzpildot vairāk par norādīto smērvielas daudzumu (apmēram 60 g; 2 unces), var rasties triecienurbšanas darbības traucējumi vai darbarīks var sabojāties. Uzpildiet tikai norādīto smērvielas daudzumu.

Lai noņemtu uzgali, izpildiet iepriekš aprakstīto uzstādīšanas procedūru apgrieztā secībā.

⚠UZMANĪBU:

- Nesabojājiet suku turētāja ierīci un ogles suku, jo īpaši, uzliekot aizmugures vāku.
- Skrūvējot atpakaļ, neizmantojiet sešas lietotās skrūves, jo tās ir ar līmi.

Lai saglabātu produkta DROŠU un UZTICAMU darbību, remontdarbus, apkopi un regulēšanu uzticiet veikt tikai Makita pilnvarotam apkopes centram un vienmēr izmantojiet tikai Makita rezerves daļas.

PIEDERUMI

⚠UZMANĪBU:

- Šādi piederumi un rīki tiek ieteikti lietošanai ar šajā pamācībā aprakstīto Makita instrumentu. Jebkādu citu piederumu un rīku izmantošana var radīt traumu briesmas. Piederumu vai rīku izmantojiet tikai tā paredzētajam mērķim.

Ja jums vajadzīga palīdzība vai precīzāka informācija par šiem piederumiem, vērsieties savā tuvākajā Makita apkopes centrā.

- Punktsitis
- Metāla kalts
- Materiālu noņemšanas kalts
- Māla lāpsta
- Bliete
- Āmuru smērviela
- Aizsargbrilles
- Plastmasas pārnēsāšanas soma

LIETUVIŲ KALBA (Originali naudojimo instrukcija)

Bendrasis aprašymas

1-1. Jungiklio svirtis	4-3. Šoninė rankena	9-1. Skreijiko galvutė
2-1. Reguliavimo ratukas	5-1. Gražtas	10-1. Kūjo tepalas
3-1. Indikatoriaus lemputė, rodanti, kad įrankis veikia (žalia)	5-2. Įrankio stabdiklis	11-1. Galinis dangtis
3-2. Techninio aptarnavimo priminimo indikatoriaus lemputė (raudona)	5-3. Įrankio laikiklis	11-2. Šešiabriaunis veržliaraktis
4-1. Nustatymo varžtas	6-1. Gražtas su žiedu	12-1. Skreijiko galvutės dangtelis
4-2. Veržlė	6-2. Gražtas be žiedo	13-1. Kūjo tepalas
	8-1. Galinis dangtis	
	8-2. Šešiabriaunis veržliaraktis	

SPECIFIKACIJOS

Modelis	HM1317C	HM1307C	HM1317CB	HM1307CB
Smūgiai per minutę	730 - 1 450			
Bendras ilgis	715 mm		824 mm	
Neto svoris	17,0 kg	15,3 kg	19,0 kg	17,3 kg
Saugos klasė	II/III			

• Atliekame nepertraukiamus tyrimus ir nuolatos tobuliname savo gaminius, todėl čia pateikiamos specifikacijos gali būti keičiamos be įspėjimo.

• Pastaba: įvairiose šalyse specifikacijos gali skirtis.

• Svoris pagal Europos elektrinių įrankių asociacijos nustatytą metodiką „EPTA -Procedure 01/2003“

ENE045-1

Paskirtis

Šis įrankis skirtas kirtimo darbams betone, plytose, akmenyje ir asfalte, taip pat, naudojant reikiamus priedus, - kalimui ir tankinimui.

ENF002-2

Maitinimo šaltinis

Šį įrankį reikia jungti tik prie tokio maitinimo šaltinio, kurio įtampa atitinka nurodytąją įrankio duomenų plokštelėje; galima naudoti tik vienfazį kintamosios srovės maitinimo šaltinį. Jie yra dvigubai izoliuoti, todėl gali būti naudojami prijungus prie elektros lizdų be atžeminimo laido.

ENG905-1

Triukšmas

Tipiškas A svertinis triukšmo lygis nustatytas pagal EN60745:

Modelis HM1307, HM1317C

Garso slėgio lygis (L_{pA}): 81 dB (A)
Garso galios lygis (L_{WA}): 101 dB (A)
Paklaida (K): 3 dB (A)

Modelis HM1307CB

Garso slėgio lygis (L_{pA}): 81 dB (A)
Garso galios lygis (L_{WA}): 101 dB (A)
Paklaida (K): 2,35 dB (A)

Modelis HM1317CB

Garso slėgio lygis (L_{pA}): 81 dB (A)
Garso galios lygis (L_{WA}): 101 dB (A)
Paklaida (K): 3,07 dB (A)

Dėvėkite ausų apsaugas

ENG900-1

Vibracija

Vibracijos bendroji vertė (trijų ašių vektorinė suma) nustatyta pagal EN60745:

Modelis HM1307C

Darbo režimas: kirtimo funkcija, naudojant šoninę rankeną
Vibracijos emisija ($a_{h,ChEq}$): 12,5 m/s²
Paklaida (K): 2,0 m/s²

Modelis HM1307CB

Darbo režimas: kirtimo funkcija, naudojant šoninę rankeną
Vibracijos emisija ($a_{h,ChEq}$): 12,0 m/s²
Paklaida (K): 1,5 m/s²

Modelis HM1317C

Darbo režimas: kirtimo funkcija, naudojant šoninę rankeną
Vibracijos emisija ($a_{h,ChEq}$): 8,5 m/s²
Paklaida (K): 1,5 m/s²

Modelis HM1317CB

Darbo režimas: kirtimo funkcija, naudojant šoninę rankeną
Vibracijos emisija ($a_{h,ChEq}$): 7,0 m/s²
Paklaida (K): 1,5 m/s²

- Paskelbtasis vibracijos emisijos dydis nustatytas pagal standartinį testavimo metodą ir jį galima naudoti vienam įrankiui palyginti su kitu.
- Paskelbtasis vibracijos emisijos dydis taip pat gali būti naudojamas preliminariai įvertinti vibracijos poveikį.

000230



Tomoyasu Kato
Direktorius

Makita Corporation

3-11-8, Sumiyoshi-cho,

Aino, Aichi, 446-8502, JAPAN (Japonija)

GEA010-1

⚠️ ĮSPĖJIMAS:

- Faktiškai naudojant elektrinį įrankį, keliamos vibracijos dydis gali skirtis nuo paskelbtojo dydžio, priklausomai nuo būdų, kuriais yra naudojamas šis įrankis.
- Siekiant apsaugoti operatorių, būtina įvertinkite saugos priemones, remdamiesi vibracijos poveikio įvertinimu esant faktinėms naudojimo sąlygoms (atsižvelgdami į visas darbo ciklo dalis, pavyzdžiui, ne tik kiek laiko įrankis veikia, bet ir kiek kartų jis yra išjungiamas bei kai jis veikia be apkrovų).

ENH213-6

Tik Europos šalims

ES atitikties deklaracija

Mes, „Makita Corporation“ bendrovė, būdami atsakingas gamintojas, pareiškiame, kad šis „Makita“ mechanizmas(-ai):

Mechanizmo paskirtis: Atskėlimo plaktukas

Modelio Nr./ tipas:

HM1307C, HM1307CB, HM1317C, HM1317CB

Techninės sąlygos: žr. Lentelę „SPECIFIKACIJOS“.

priklauso serijinei gamybai ir

Atitinka šias Europos direktyvas:

2000/14/EB, 2006/42/EB

Ir yra pagamintas pagal šiuos standartus arba normatyvinius dokumentus:

EN60745

Techninę dokumentaciją saugo mūsų įgaliotasis atstovas Europoje, kuris yra:

Makita International Europe Ltd.

Michigan Drive, Tongwell,

Milton Keynes, Bucks MK15 8JD, England
(Anglija)

Atitikties įvertinimo procedūra, būtina pagal Tarybos Direktyvą 2000/14/EB, atlikta atsižvelgiant į VIII priedą.

Paskelbtį įstaiga:

TÜV Rheinland LGA Products GmbH

Tillystraße 2

D-90431 Nürnberg

Identifikacijos numeris 0197

Modelis HM1307C, HM1317C

Nustatytasis garso galios lygis: 101 dB (A)

Garantuotasis garso galios lygis: 103 dB (A)

Modelis HM1307CB, HM1317CB

Nustatytasis garso galios lygis: 101 dB (A)

Garantuotasis garso galios lygis: 104 dB (A)

Bendrieji perspėjimai darbui su elektriniais įrankiais

⚠️ **ĮSPĖJIMAS Perskaitykite visus saugos įspėjimus ir instrukcijas.** Nesilaikydami žemiau pateiktų įspėjimų ir instrukcijų galite patirti elektros smūgį, gaisrą ir/arba sunkų sužeidimą.

Išsaugokite visus įspėjimus ir instrukcijas, kad galėtumėte jas peržiūrėti ateityje.

GEB004-6

SAUGOS ĮSPĖJIMAI DĖL SMŪGINIO GRAŽTO NAUDOJIMO

1. **Naudokite klausos apsaugines priemones.** Triukšmas gali pakenkti klausai.
2. **Naudokite su įrankiu pridėtą išorinę rankeną (rankenas).** Nesuvaldę įrankio galite susižeisti.
3. **Atlikdami darbus, kurių metu pjovimo antgalis galėtų užkliudyti nematomą laidą arba savo paties laidą, laikykite elektrinius įrankius už izoliuotų paviršių.** Pjovimo antgaliai prisilietus prie „gyvo“ laido, neizoliuotos metalinės elektrinio įrankio dalys gali sukelti elektros smūgį ir nutrenkti operatorių.
4. **Užsidėkite kietą galvos apdangalą (apsauginį šalną), apsauginius akinius ir (arba) veido skydelį.** Įprastiniai akiniai ar akiniai nuo saulės NĖRA apsauginiai akiniai. Taip pat primygtinai rekomenduojama užsidėti kaukę, saugančią nuo dulkių, ir pirštines su storu pamušalu.
5. **Prieš pradėdami dirbti įsitinkinkite, kad gražtas tinkamai įtvirtintas.**
6. **Įprastai naudojant įrankį, jis vibruoja.** Varžtai gali lengvai atsisukti, o tai gali tapti gedimo arba nelaimingo atsitikimo priežastimi. Prieš pradėdami dirbti atidžiai patikrinkite, ar varžtai gerai priveržti.
7. **Šaltu oru, arba jei įrankiu nesinaudojote ilgą laiką, leiskite įrankiui šiek tiek išilti naudodami jį be apkrovos.** Tada tepalas suminkštės. Tinkamai neišildžius įrankio, bus sunku kalti.

8. Visuomet stovėkite tvirtai. Įsitikinkite, kad po jumis nieko nėra, jei dirbate aukštai.
9. Laikykite įrankį tvirtai abiem rankomis.
10. Žiūrėkite, kad rankos būtų kuo toliau nuo judamųjų dalių.
11. Nepalikite veikiančio įrankio. Naudokite įrankį tik laikydami rankomis.
12. Dirbdami nenukreipkite veikiančio įrankio į žmones. Kalamasis grąžtas gali išlėkti ir ką nors sunkiai sužeisti.
13. Nelieskite grąžto arba šalia esančių dalių iškart po naudojimo; jie gali būti itin karšti ir nudeginti odą.
14. Be reikalo nenaudokite įrankio be apkrovos.
15. Kai kuriose medžiagose esama cheminių medžiagų, kurios gali būti nuodingos. Saugokitės, kad neįkvėptumėte dulkių ir nesiliestumėte oda. Laikykitės medžiagų tiekėjo saugos duomenimis.

SAUGOKITE ŠIAS INSTRUKCIJAS.

⚠️ ĮSPĖJIMAS:

NELEISKITE, kad patogumas ir gaminio pažinimas (igyjamas pakartotinai naudojant) susilpnintų griežtą saugos taisyklių, taikytinų šiam gaminiui, laikymąsi.

Dėl **NETINKAMO NAUDOJIMO** arba saugos taisyklių nesilaikymo, kurios pateiktos šioje instrukcijoje galima rimtai susižeisti.

VEIKIMO APRAŠYMAS

⚠️ DĖMESIO:

- Prieš reguliuodami įrenginį arba tikrindami jo veikimą visada patikrinkite, ar įrenginys išjungtas, o laido kištukas - ištrauktas iš elektros lizdo.

Jungiklio veikimas

Pav.1

⚠️ DĖMESIO:

- Prieš įjungdami įrankį į maitinimo tinklą, visuomet patikrinkite, ar jis išjungtas.
- Kai įrankis naudojamas ilgą laiko tarpą, operatoriaus patogumui jungiklį galima užfiksuoti „ON“ (Įjungta) padėtyje. Būkite atsargūs, užfiksuodami įrankį „ON“ padėtyje ir tvirtai laikykite įrankio rankeną.

Norėdami įjungti įrankį, spauskite kairiąją svirtinio mygtuko dalį „ON (I)“. Norėdami išjungti įrankį, spauskite dešiniąją svirtinio mygtuko dalį „OFF (O)“.

Greičio keitimas

Pav.2

Smūgius per minutę galima reguliuoti tiesiog sukant reguliavimo ratuką. Tai galima daryti ir įrankiui veikiant. Ratukas sužymėtas nuo 1 (mažiausias greitis) iki 5 (didžiausias greitis).

Toliau esančioje lentelėje pateiktas santykis tarp sunumeruotų ant reguliavimo ratuko esančių nustatymų ir smūgių per minutę.

Skaičiai ant reguliavimo ratuko	Smūgiai per minutę
5	1 450
4	1 350
3	1 150
2	800
1	730

010281

Tik modeliams HM1317C, HM1317CB

PASTABA:

- Smūgiai per minutę įrankiui veikiant be apkrovos yra mažesni nei įrankiui veikiant su apkrova, kad įrankiui veikiant be apkrovos, vibracija būtų mažesnė - tai normalu ir nėra gedimas. Atrėmus atgalį į betoną ir pradėjus darbą, smūgiai per minutę padidėja ir pasiekia lentelėje pateiktus dydžius. Esant žemai temperatūrai ir mažesniai tepalo srautui, įrankis gali nevykdyti šios funkcijos net ir tada, kai variklis veikia.

⚠️ DĖMESIO:

- Reguliavimo ratuką galima pasukti iki 5 ir atgal link 1. Nesukite jo už 5 arba 1 ribų, nes greičio reguliavimo funkcija gali neveikti.

Indikatoriaus lemputė

Pav.3

Žalia įjungtos energijos indikatoriaus lemputė užsidega, kai įrankis įjungiamas į elektros tinklą. Jeigu indikatoriaus lemputė neužsidega, gali būti nutrūkęs maitinimo laidas arba sugedęs reguliatorius. Indikatoriaus lemputė dega, bet įrankis neįsijungia net ir paspaudus įjungimo mygtuką; gali būti susidėvėję angliniai šepetėliai, perdegusi indikacinė lemputė, sugedęs variklis arba neveikia „ON/OFF“ (įjungimo/išjungimo) jungiklis.

Raudona lemputė pradeda žybcioti tada, kai angliniai šepetėliai yra beveik susidėvėję, įspėdama, kad būtina atlikti techninį įrankio aptarnavimą. Po 8 valandų naudojimo motoras automatiškai išsijungs.

SURINKIMAS

⚠DĖMESIO:

- Prieš taisydami įrenginį visada patikrinkite, ar jis išjungtas, o laido kištukas - ištrauktas iš elektros lizdo.

Šoninė rankena (papildoma rankena)

Pav.4

Šią šoninę rankeną galima vertikaliai sukti 360° kampu ir užtvirtinti bet kokioje norimoje padėtyje. Tiesiog atlaisvinkite suveržimo veržlę ir pasukite šoninę rankeną į norimą padėtį. Po to tvirtai užveržkite suveržimo veržlę.

Gražto įdėjimas ir išėmimas

Tik modeliams HM1307C, HM1317C

Pav.5

Nukreipę rautytą antgalio jungiamojo galo dalį link įrankio fiksatoriaus, iki galo įkiškite antgalį į įrankio laikiklį. Po to patraukite už jo ir pasukite įrankio fiksatorių 180° kampu, kad antgalis užsifikuotų. Įdėję, visada patikrinkite, ar gražtas įdėtas tvirtai, pabandydami jį ištraukti.

Tik modeliams HM1307CB, HM1317CB

Pav.6

Šiame įrankyje galima montuoti antgalius, ant kurių jungiamojo galo yra žiedas arba jo nėra.

(1) Antgaliams su žiedu

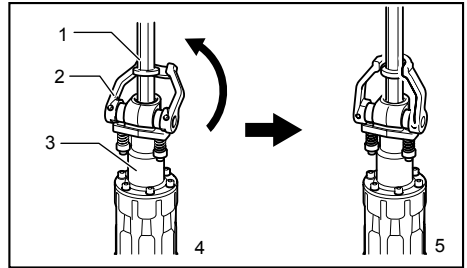

1. Gražtas
2. Įrankio stabdiklis
3. Įrankio laikiklis
4. Kai gražtas įkištas
5. Kai gražtas užfiksuotas

010293

Norėdami sumontuoti antgalį, atlikite vieną iš toliau aprašytų procedūrų - (1) arba (2).

Pasukite įrankio fiksatorių atgal ir truputį žemyn. Kiškite antgalį į įrankio laikiklį tiek, kiek jis lenda. Norėdami užtvirtinti antgalį, gražinkite įrankio fiksatorių į jo pradinę padėtį.

⚠DĖMESIO:

- Atlikę anksčiau aprašytą procedūrą, visuomet patikrinkite, ar antgalis saugiai įtvirtintas, pabandydami ištraukti jį iš įrankio laikiklio.

(2) Antgaliams be žiedo

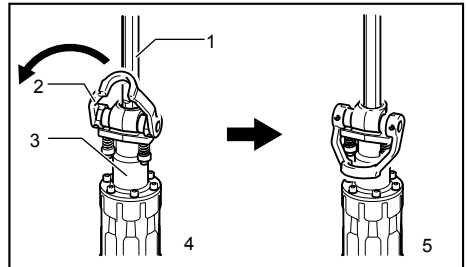

1. Gražtas
2. Įrankio stabdiklis
3. Įrankio laikiklis
4. Kai gražtas įkištas
5. Kai gražtas užfiksuotas

010294

Pasukite įrankio fiksatorių į priekį ir truputį žemyn. Nukreipę rautytą antgalio jungiamojo galo dalį link įrankio fiksatoriaus, iki galo įkiškite antgalį į įrankio laikiklį. Tada dar pasukite įrankio fiksatorių žemyn, link vamzdžio, kad antgalis būtų saugiai užtvirtintas.

⚠DĖMESIO:

- Atlikę anksčiau aprašytą procedūrą, visuomet patikrinkite, ar antgalis saugiai įtvirtintas, pabandydami ištraukti jį iš įrankio laikiklio.

- Antgalio be žiedo negalima užfiksuoti (1) pav. pavaizduotu būdu.

Jei norite nuimti antgalį, laikykitės uždėjimo procedūros atvirkščia tvarka.

NAUDOJIMAS

Skėlimas/ nuodegų šalinimas / ardymas

Pav.7

Darbo metu visada tvirtai laikykite įrankį už šoninės (papildoma rankena) ir pagrindinės rankenos. Įjunkite įrankį ir nesmarkiai spauskite, kad jis nešokinėtų nevaldomas. Jeigu įrankį spausite labai smarkiai, darbo našumas dėl to nepadidės.

TECHNINĖ PRIEŽIŪRA

⚠DĖMESIO:

- Prieš apžiūrėdami ar taisydami įrenginį visada patikrinkite, ar jis išjungtas, o laido kištukas - ištrauktas iš elektros lizdo.
- Niekada nenaudokite gazolino, benzino, tirpiklio, spirito arba panašių medžiagų. Gali atsirasti išblukimų, deformacijų arba įtrūkimų.

Tepimas

⚠DĖMESIO:

- Ši techninį aptarnavimą turi atlikti tik firmos „Makita“ įgaliotasis techninės priežiūros centras.

Šio įrankio nereikia sutepti kas valandą arba kas dieną, nes jame yra tepiklio pripildyta tepimo sistema. Tačiau rekomenduojama periodiškai pakeisti tepiklį, kad įrankis ilgiau tarnautų.

Pirmiausia, išjunkite įrankį ir ištraukite jo kištuką iš maitinimo lizdo.

Tik modeliams HM1307C, HM1307CB

Pav.8

Šešiakampiu lizdiniu veržliarakčiu išsukite šešis šešiakampius montavimo varžtus ir nuimkite galinį dangtelį.

Pav.9

Patraukite skriejiko dangtelį rodyklės kryptimi ir nuimkite jį.

Pav.10

Tuomet pripilkite švaraus tepalo (60g). Naudokite tik autentišką „Makita“ gręžtuvams skirtą tepalą (papildomas priedas). Pripylus didesnį tepalo kiekį, nei nurodyta, (maždaug 60 g; 2 uncijas), kalimo darbas gali būti netikslus arba gali sugesti įrankis. Pripilkite tik nurodytą tepalo kiekį.

Jei norite iš naujo surinkti įrankį, atlikite išardymo procedūrą atvirkščia tvarka.

Tik modeliams HM1317C, HM1317CB

Pav.11

Šešiakampiu lizdiniu veržliarakčiu išsukite šešis šešiakampius montavimo varžtus ir nuimkite galinį dangtelį.

Pav.12

Patraukite skriejiko dangtelį rodyklės kryptimi ir nuimkite jį.

Pav.13

Tuomet pripilkite švaraus tepalo (60g). Naudokite tik autentišką „Makita“ gręžtuvams skirtą tepalą (papildomas priedas). Pripylus didesnį tepalo kiekį, nei nurodyta, (maždaug 60 g; 2 uncijas), kalimo darbas gali būti netikslus arba gali sugesti įrankis. Pripilkite tik nurodytą tepalo kiekį.

Jei norite iš naujo surinkti įrankį, atlikite išardymo procedūrą atvirkščia tvarka.

⚠DĖMESIO:

- Būkite atsargūs, kad nesugadintumėte šepetėlio laikiklio bloko ir anglinių šepetėlių, ypač montuodami galinį dangtelį.
- Nenaudokite panaudotų šešių varžtų - montavimui naudokite naujus, nes šie varžtai tvirtinami kliais.

Kad gaminsys būtų SAUGUS ir PATIKIMAS, jį taisyti, apžiūrėti ar vykdyti bet kokią kitą priežiūrą ar derinimą turi įgaliotasis kompanijos „Makita“ techninės priežiūros centras; reikia naudoti tik kompanijos „Makita“ pagamintas atsargines dalis.

PRIEDAI

⚠DĖMESIO:

- Su šiaime vadove aprašytu įrenginiu „Makita“ rekomenduojama naudoti tik nurodytus priedus ir papildomus įtaisus. Jeigu bus naudojami kitokie priedai ar papildomi įtaisai, gali būti sužaloti žmonės. Priedus arba papildomus įtaisus naudokite tik pagal paskirtį.

Jeigu norite daugiau sužinoti apie tuos priedus, kreipkitės į artimiausią „Makita“ techninės priežiūros centrą.

- Piramidinis kaltas
- Šaltkalvio kaltelis
- Nuodegų šalinimo kirstukas
- Molio kastuvėlis
- Plūktuvas
- Kūjo tepalas
- Apsauginiai akiniai
- Plastikinis dėklas

EESTI (algsed juhised)

Üldvaate selgitus

1-1. Lülitri päästik	5-1. Otsak	9-1. Karteri kork
2-1. Regulaatorketas	5-2. Tööriista fiksaator	10-1. Vasaramääre
3-1. Toite märgutuli (roheline)	5-3. Tööriista hoidik	11-1. Tagakate
3-2. Hoolduse märgutuli (punane)	6-1. Kaelusega otsak	11-2. Kuuskantvõti
4-1. Seadepolt	6-2. Ilma kaeluseta otsak	12-1. Karteri korgi kate
4-2. Mutter	8-1. Tagakate	13-1. Vasaramääre
4-3. Külgakäepide	8-2. Kuuskantvõti	

TEHNILISED ANDMED

Mudel	HM1317C	HM1307C	HM1317CB	HM1307CB
Löökide arv minutis	730 - 1 450			
Kogupikkus	715 mm		824 mm	
Netomass	17,0 kg	15,3 kg	19,0 kg	17,3 kg
Kaitseklass	□/II			

- Meie jätkuva teadus- ja arendustegevuse programmi tõttu võidakse siin antud tehnilisi andmeid muuta ilma ette teatamata.
- Märkus: Tehnilised andmed võivad olla riigiti erinevad.
- Kaal vastavalt EPTA protseduurile 01/2003

ENE045-1

ENG900-1

Ettenähtud kasutamine

Tööriist on ette nähtud meiseldustööde teostamiseks betoonis, tellistes, kivis ja asfaldis, samuti ka kinnitusvahendite paigaldamiseks koos sobivate tarvikute kasutamisega.

ENF002-2

Toiteallikas

Seadet võib ühendada ainult andmesildil näidatud pingele vastava pingega toiteallikaga ning seda saab kasutada ainult ühefaasilisel vahelduvvoolutoitel. Seadmel on kahekordne isolatsioon ning seega võib seda kasutada ka ilma maandusjuhtmeta pistikupessa ühendatult.

ENG905-1

Müra

Tüüpiline A-korrigeeritud müratase vastavalt EN60745:

Mudel HM1307, HM1317C

Helirõhu tase (L_{pA}): 81 dB (A)
Helisurve tase (L_{WA}): 101 dB (A)
Määramatus (K): 3 dB (A)

Mudel HM1307CB

Helirõhu tase (L_{pA}): 81 dB (A)
Helisurve tase (L_{WA}): 101 dB (A)
Määramatus (K): 2,35 dB (A)

Mudel HM1317CB

Helirõhu tase (L_{pA}): 81 dB (A)
Helisurve tase (L_{WA}): 101 dB (A)
Määramatus (K): 3,07 dB (A)

Kandke kõrvakaitsmeid

Vibratsioon

Vibratsiooni koguväärtus (kolmeteljeliste vektorite summa) määratud vastavalt EN60745:

Mudel HM1307C

Töörežiim: meiseldusfunktsioon külgakäepidet kasutades
Vibratsiooni emissioon ($a_{h,CHeq}$): 12,5 m/s²
Määramatus (K): 2,0 m/s²

Mudel HM1307CB

Töörežiim: meiseldusfunktsioon külgakäepidet kasutades
Vibratsiooni emissioon ($a_{h,CHeq}$): 12,0 m/s²
Määramatus (K): 1,5 m/s²

Mudel HM1317C

Töörežiim: meiseldusfunktsioon külgakäepidet kasutades
Vibratsiooni emissioon ($a_{h,CHeq}$): 8,5 m/s²
Määramatus (K): 1,5 m/s²

Mudel HM1317CB

Töörežiim: meiseldusfunktsioon külgakäepidet kasutades
Vibratsiooni emissioon ($a_{h,CHeq}$): 7,0 m/s²
Määramatus (K): 1,5 m/s²

10.8.2010

- Deklareeritud vibratsiooniemissiooni väärtus on mõõdetud kooskõlas standardse testimismeetodiga ning seda võib kasutada ühe seadme võrdlemiseks teisega.
- Deklareeritud vibratsiooniemissiooni väärtust võib kasutada ka mürataseme esmaseks hindamiseks.

000230



Tomoyasu Kato
Direktor
Makita Corporation
3-11-8, Sumiyoshi-cho,
Anjo, Aichi, 446-8502, JAAPAN

△HOIATUS:

- Vibratsioonitase võib elektritööriista tegelikkuses kasutamise ajal erineda deklareeritud väärtusest sõltuvalt tööriista kasutamise viisidest.
- Rakendage kindlasti operaatori kaitsmiseks piisavaid ohutusabinõusid, mis põhinevad hinnangulisel müratasemel tegelikus töösituatsioonis (võttes arvesse tööperioodi kõik osad nagu näiteks korrad, mil seade lülitatakse välja ja mil seade töötab tühikäigul, lisaks tööajale).

GEA010-1

Ainult Euroopa riigid

EÜ vastavusdeklaratsioon

Makita korporatsiooni vastutava tootjana kinnitame, et alljärgnev(ad) Makita masin(ad):

Masina tähistus: Elektriline lammutaja
Mudeli Nr/ Tüüp:

HM1307C, HM1307CB, HM1317C, HM1317CB

Tehnilised andmed: vt tabel „TEHNILISED ANDMED“.
on seeriatoodang ja

Vastavad alljärgnevatele Euroopa Parlamendi ja nõukogu direktiividele:

2000/14/EÜ, 2006/42/EÜ

Ning on toodetud vastavalt alljärgnevatele standarditele või standardiseeritud dokumentidele:

EN60745

Tehnilist dokumentatsiooni hoitakse meie volitatud esindaja käes Euroopas, kelleks on:

Makita International Europe Ltd.
Michigan Drive, Tongwell,
Milton Keynes, Bucks MK15 8JD, Inglismaa

Vastavuse hindamise protseduur vastavalt direktiivile 2000/14/EÜ oli kooskõlas lisaga VIII.

Informeeritud organ:

TÜV Rheinland LGA Products GmbH
Tillystraße 2
D-90431 Nürnberg
Identifitseerimisnumber 0197

Mudel HM1307C, HM1317C

Mõõdetud müratugevuse tase: 101 dB (A)
Garanteeritud müratugevuse tase: 103 dB (A)

Mudel HM1307CB, HM1317CB

Mõõdetud müratugevuse tase: 101 dB (A)
Garanteeritud müratugevuse tase: 104 dB (A)

ENH213-6

Üldised elektritööriistade ohutushoiatused

△ HOIATUS Lugege läbi kõik ohutushoiatused ja juhised. Hoiatuste ja juhiste mittejärgmine võib põhjustada elektrišokki, tulekahju ja/või tõsiseid vigastusi.

Hoidke alles kõik hoiatused ja juhised edaspidisteks viideteks.

GEB004-6

VASARA OHUTUSNÕUDED

1. **Kandke kuulmiskaitseid.** Müra võib põhjustada kuulmiskadu.
2. **Kasutage lisakäepidet/pidemeid, kui need on tööriistadega kaasas.** Kontrolli puudumine võib põhjustada inimestele vigastusi.
3. **Hoidke elektritööriistu isoleeritud haardepindadest, kui töötate kohas, kus löiketera võib sattuda kokkupuutesse varjatud juhtmete ja seadme enda toitejuhtmega.** Pingestatud juhtmega kokkupuutesse sattunud löiketera võib pingestada elektritööriista metallosi, mille tagajärjel võib seadme kasutaja saada elektrilöögi.
4. **Kandke tugevat peakatet (kaitsekiiver), kaitseprille ja/või näokatet.** Tavalised prillid või päikesepriidid EI OLE kaitseprillid. Eriti soovitataks kanda ka tolmumaski ja paksult polsterdatud kindaid.
5. **Enne toimingu teostamist veenduge, et löikeotsik on kindlalt kinnitatud.**
6. **Reeglipärasel töötamisel on ette nähtud, et tööriist tekitab vibratsiooni.** Kruvid võivad hõlpsasti logisema hakata, põhjustades purunemise või õnnetuse. Enne toimingu teostamist kontrollige hoolikalt kruvide pingutatust.
7. **Külma ilmaga või siis, kui tööriista ei ole kaua aega kasutatud, laske tööriistal mõnda aega soojeneda, kätades seda ilma koormuseta.** See vabastab õlitamise. Ilma õige soojenemiseta on löökrežiimil töötamine raskendatud.
8. **Veenduge alati, et omaksite kindlat toetuspinda.**

Kui töötate kõrguses, siis jälgige, et teist allpool ei viibiks inimesi.

9. Hoidke tööriista kindlalt kahe käega.
10. Hoidke käed liikuvatest osadest eemal.
11. Ärge jätke tööriista käima. Käivitage tööriist ainult siis, kui hoiate seda käes.
12. Ärge suunake töötavat tööriista töötamispiirkonnas viibijatele. Lõikeotsik võib välja lennata ja kedagi tõsiselt vigastada.
13. Ärge puudutage lõikeotsikut ega selle läheduses paiknevaid osi vahetult pärast tööoperatsiooni teostamist; need võivad olla väga kuumad ja põhjustada põletushaavu.
14. Ärge käitage tööriista tarbetult koormamata olekus.
15. Mõned materjalid võivad sisaldada mürgiseid aineid. Rakendage meetmeid tolu sissehingamise ja nahaga kokkupuute vältimiseks. Järgige materjali tarnija ohutusalasat teavet.

HOIDKE JUHEND ALLES.

⚠HOIATUS:

ÄRGE laske mugavusel või toote kasutamisharjumustel (mis on saadud korduva kasutuse jooksul) asendada vankumatut toote ohutuseeskirjade järgimist.

VALE KASUTUS või käesoleva kasutusjuhendi ohutusnõuete eiramine võib põhjustada tõsiseid vigastusi.

FUNKTSIONAALNE KIRJELDUS

⚠HOIATUS:

- Kandke alati hoolt selle eest, et tööriist oleks enne reguleerimist ja kontrollimist välja lülitatud ja vooluvõrgust lahti ühendatud.

Lüliti funktsioneerimine

Joon.1

⚠HOIATUS:

- Kontrollige alati enne tööriista vooluvõrku ühendamist, kas tööriist on välja lülitatud.
- Pikemaajalisel kasutamisel saab lüliti operaatori mugavuse huvides lukustada sisselülitatud asendisse olge ettevaatlik ja hoidke tööriista kindlas haardes.

Tööriista käivitamiseks lükake tööriista vasakul pool asetsev lülituskang asendisse "ON (I)" (SISSE). Tööriista seiskamiseks lükake tööriista paremal pool asetsev lülituskang asendisse "OFF (O)" (VÄLJA).

Kiiruse muutmine

Joon.2

Löökide arvu minuti kohta saab reguleerida regulaatorketast keerates. Seda saab teha isegi siis, kui tööriist töötab. Kettal on märgised 1-st (madalaim kiirus) 5-ni (täiskiirus).

Regulaatorkettal olevad numbrid ja löökide arv minutis on seotud nii, nagu kirjas alltoodud tabelis.

Regulaatorkettal olev number	Löökide arv minutis
5	1 450
4	1 350
3	1 150
2	800
1	730

010281

Ainult mudeli HM1317C, HM1317CB puhul

MÄRKUS:

- Löökide arv minutis koormamata olekus on väiksem kui koormatud olekus, et vähendada vibratsiooni koormamata olekus ja ei viita probleemile. Kui kasutamisel suruda otsak vastu tsementpinda, siis löökide arv minutis suureneb ja saavutab tabelis esitatud väärtuse. Kui temperatuur on madal ja määrdeaine ei ole vedel, võib tööriistal nimetatud funktsioon puududa isegi kui mootor pöörleb.

⚠HOIATUS:

- Kiiruseregulaatorit saab keerata ainult numbrini 5 ja tagasi numbrini 1. Ärge püüdke kiiruseregulaatorit jõuga üle 5 või 1 keerata, sest vastasel korral ei pruugi kiiruse reguleerimise funktsioon enam töötada.

Märgutuli

Joon.3

Tööriista ühendamisel vooluvõrku süttib roheline toite märgutuli. Kui märgutuli ei sütti põlema, on rike juhtmes või kontrollieris. Kui märgutuli süttib põlema, aga tööriist ei käivitu sisselülitamisel, on süsinikharjad või kontrollier kulunud, mootor või ON/OFF (SISSE/VÄLJA) lüliti on rikkis.

Punane märgutuli hakkab vilkuma, kui süsinikharjad on kulunud ja tööriist vajab hooldamist. After approx. Pärast umbes 8-tunnist kasutamist lülitub mootor automaatselt välja.

KOKKUPANEK

⚠HOIATUS:

- Kandke alati enne tööriistal mingite tööde teostamist hoolt selle eest, et see oleks välja lülitatud ja vooluvõrgust lahti ühendatud.

Külgkäepide (abipide)

Joon.4

Külgkäepidet saab keerata vertikaalsuunas 360° ulatuses ja fikseerida mis tahes soovitud asendisse. Külgkäepideme soovitud asendisse pööramiseks keerake lihtsalt fiksaatormutter lahti. Seejärel keerake fiksaatormutter korralikult kinni.

Otsaku paigaldamine või eemaldamine

Ainult mudeli HM1307C, HM1317C puhul

Joon.5

Hoides otsaku varre sälguga osa tööriista fiksaatori poole suunatuna, torgake otsak võimalikult sügavale tööriista hoidikusse. Seejärel tõmmake välja ja pöörake tööriista hoidikut otsaku fikseerimiseks 180° võrra. Pärast paigaldamist veenduge alati, et otsak on kindlalt paigas, proovides seda välja tõmmata.

Ainult mudeli HM1307CB, HM1317CB puhul

Joon.6

Käesolev tööriist võimaldab kasutada otsakuid, mille tüvi on kaelusega või ilma.

(1) Kaelusega otsakute kohta

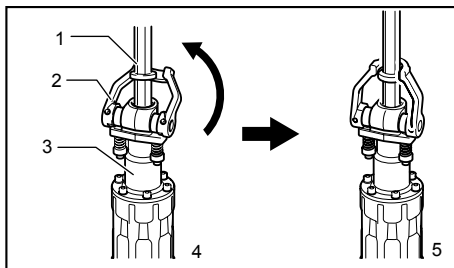

1. Otsak
2. Tööriista fiksaator
3. Tööriista hoidik
4. Kui otsak on sisse pandud
5. Kui otsak on fikseeritud

010293

Otsaku paigaldamiseks järgige allpool kirjeldatud protseduuri (1) või (2).

Pöörake tööriista fiksaator tagasi ja veidi alla. Sisestage otsak võimalikult sügavale tööriista hoidikusse. Et otsak kindlalt kinni jääks, viige tööriista fiksaator tagasi algasendisse.

⚠HOIATUS:

- Pärast eespool kirjeldatud protseduuri läbiviimist veenduge alati, et otsak on korralikult fikseeritud, püüdes seda tööriista hoidikust välja tõmmata.

(2) Kaeluseta otsakute kohta

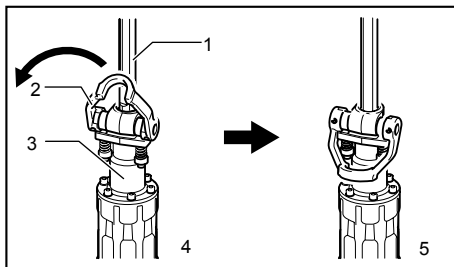

1. Otsak
2. Tööriista fiksaator
3. Tööriista hoidik
4. Kui otsak on sisse pandud
5. Kui otsak on fikseeritud

010294

Pöörake tööriista fiksaator edasi ja veidi alla. Hoides otsaku sälguga osa tööriista fiksaatorvarda poole suunatuna, torgake otsak võimalikult sügavale tööriista hoidikusse. Seejärel lükake tööriista fiksaatorit veel allapoole trumli suunas, et otsak korralikult fikseerida.

⚠HOIATUS:

- Pärast eespool kirjeldatud protseduuri läbiviimist veenduge alati, et otsak on korralikult fikseeritud, püüdes seda tööriista hoidikust välja tõmmata.

- Ilma kaeluseta otsakut ei saa joonisel 1 näidatud viisil fikseerida.

Otsaku eemaldamiseks järgige paigaldamise protseduuri vastupidises järjekorras.

TÖÖRIISTA KASUTAMINE

Täksimine / pealiskihi eemaldamine / lammutustööd

Joon.7

Kasutage alati külgkäepidet (abikäepide) ning hoidke tööriista töö ajal kindlalt nii külgkäepidemest kui lülitiga käepidemest. Lülitage tööriist sisse ja avaldage sellele kerget survet, et tööriist ei põrkuks kontrollimatult tagasi. Liiga suur surve tööriistale ei muuda tööd tõhusamaks.

HOOLDUS

⚠HOIATUS:

- Kandke alati enne kontroll- või hooldustoimingute teostamist hoolt selle eest, et tööriist oleks välja lülitatud ja vooluvõrgust lahti ühendatud.
- Ärge kunagi kasutage bensiini, vedeldit, alkoholi ega midagi muud sarnast. Selle tulemuseks võib olla luitumine, deformatsioon või pragunemine.

Õlitamine

⚠HOIATUS:

- Seda tööd peaks teostama ainult volitatud Makita teeninduskeskus või tehase teeninduskeskus.

See tööriist ei nõua igapäevast või tunni aja tagust määrimist, kuna see on varustatud määridesüsteemiga. Kuid tööriista kasutusea pikendamiseks on soovitatav määrat regulaarselt vahetada.

Esmalt lülitage tööriist välja ja eemaldage vooluvõrgust.

Ainult mudeli HM1307C, HM1307CB puhul

Joon.8

Eemaldage kuus kruvi kuuskantvõtmega ja eemaldage tagumine kate.

Joon.9

Tõmmake väntvõlli kork noole suunas välja ja eemaldage.

Joon.10

Seejärel täitke uue määrdeainega (60g). Kasutage ainult ehtsat Makita vasaramääret (lisatarvik). Kui määret lisatakse ettenähtud kogusest (ligikaudu 60 g) rohkem, võib tagajärjeks olla vale haamritöö või tööriista rike. Kasutage täitmisel määret ainult ettenähtud koguses. Tööriista kokku panemiseks järgige paigaldamise protseduuri vastupidises järjekorras.

Ainult mudeli HM1317C, HM1317CB puhul

Joon.11

Eemaldage kuus kruvi kuuskantvõtmega ja eemaldage tagumine kate.

Joon.12

Tõmmake väntvõlli korgi kate noole suunas välja ja eemaldage.

Joon.13

Seejärel täitke uue määrdeainega (60g). Kasutage ainult ehtsat Makita vasaramääret (lisatarvik). Kui määret lisatakse ettenähtud kogusest (ligikaudu 60 g) rohkem, võib tagajärjeks olla vale haamritöö või tööriista rike. Kasutage täitmisel määret ainult ettenähtud koguses. Tööriista kokku panemiseks järgige paigaldamise protseduuri vastupidises järjekorras.

⚠HOIATUS:

- Olge ettevaatlik, et mitte kahjustada süsinikharjade hoidikut ja süsinikharju, eriti tagumise kate paigaldamisel.
- Ärge kasutage kokkupanemisel vanu polte, vaid võtke uued, sest need on vastava liimainega töödeldud.

Toote OHUTUSE ja TÖÖKINDLUSE tagamiseks tuleb vajalikud remonttööd, muud hooldus- ja reguleerimistööd lasta teha Makita volitatud teeninduskeskustes. Alati tuleb kasutada Makita varuosi.

TARVIKUD

⚠HOIATUS:

- Neid tarvikuid ja lisaseadiseid on soovitatav kasutada koos Makita tööriistaga, mille kasutamist selles kasutusjuhendis kirjeldatakse. Muude tarvikute ja liseseadiste kasutamisega kaasneb vigastada saamise oht. Kasutage tarvikuid ja liseseadiseid ainult otstarvetel, milleks need on ette nähtud.

Saate vajadusel kohalikust Makita teeninduskeskusest lisateavet nende tarvikute kohta.

- Piiktera
- Külmeisel
- Pealiskihi meisel
- Savilabidas
- Tambits
- Vasaramääre
- Kaitseprillid
- Plastist kandekohver

РУССКИЙ ЯЗЫК (Исходная инструкция)

Объяснения общего плана

1-1. Рычаг переключателя	4-3. Боковая ручка	9-1. Крышка ручки
2-1. Регулировочный диск	5-1. Бита	10-1. Смазка для молотка
3-1. Индикаторная лампа включения питания (зеленая)	5-2. Фиксатор инструмента	11-1. Задняя крышка
3-2. Лампа индикатор обслуживания (красная)	5-3. Инструментальная оправка	11-2. Шестигранный ключ
4-1. Установочный болт	6-1. Бита с воротником	12-1. Кожух крышки ручки
4-2. Гайка	6-2. Бита без воротника	13-1. Смазка для молотка
	8-1. Задняя крышка	
	8-2. Шестигранный ключ	

ТЕХНИЧЕСКИЕ ХАРАКТЕРИСТИКИ

Модель	HM1317C	HM1307C	HM1317CB	HM1307CB
Ударов в минуту	730 - 1 450			
Общая длина	715 мм		824 мм	
Вес нетто	17,0 кг	15,3 кг	19,0 кг	17,3 кг
Класс безопасности	II / I			

• Благодаря нашей постоянно действующей программе исследований и разработок, указанные здесь технические характеристики могут быть изменены без предварительного уведомления.

• Примечание: Технические характеристики могут различаться в зависимости от страны.

• Масса в соответствии с процедурой EPTA 01/2003

ENE045-1

Назначение

Данный инструмент предназначен для долбления в бетоне, кирпиче, камне и асфальте, а также для проходки горных пород и уплотнения грунта при использовании соответствующих принадлежностей.

ENF002-2

Питание

Подключайте данный инструмент только к тому источнику питания, напряжение которого соответствует напряжению, указанному на паспортной табличке. Инструмент предназначен для работы от источника однофазного переменного тока. Они имеют двойную изоляцию и поэтому может подключаться к розеткам без заземления.

ENG905-1

Шум

Типичный уровень взвешенного звукового давления (A), измеренный в соответствии с EN60745:

Модель HM1307, HM1317C

Уровень звукового давления (L_{pA}): 81 дБ (A)
Уровень звуковой мощности (L_{WA}): 101 дБ (A)
Погрешность (K): 3 дБ (A)

Модель HM1307CB

Уровень звукового давления (L_{pA}): 81 дБ (A)
Уровень звуковой мощности (L_{WA}): 101 дБ (A)
Погрешность (K): 2,35 дБ (A)

Модель HM1317CB

Уровень звукового давления (L_{pA}): 81 дБ (A)
Уровень звуковой мощности (L_{WA}): 101 дБ (A)
Погрешность (K): 3,07 дБ (A)

Используйте средства защиты слуха

ENG900-1

Вибрация

Суммарное значение вибрации (сумма векторов по трем осям) определяется по следующим параметрам EN60745:

Модель HM1307C

Режим работы: долбление с использованием боковой рукоятки
Распространение вибрации ($a_{h,CHeq}$): 12,5 м/с²
Погрешность (K): 2,0 м/с²

Модель HM1307CB

Режим работы: долбление с использованием боковой рукоятки
Распространение вибрации ($a_{h,CHeq}$): 12,0 м/с²
Погрешность (K): 1,5 м/с²

Модель HM1317C

Режим работы: долбление с использованием боковой рукоятки
Распространение вибрации ($a_{h,CHeq}$): 8,5 м/с²
Погрешность (K): 1,5 м/с²

Модель HM1317CB

Режим работы: долбление с использованием боковой рукоятки

Распространение вибрации ($a_{h, \text{Снeq}}$): 7,0 м/с²

Погрешность (K): 1,5 м/с²

ENG901-1

- Заявленное значение распространения вибрации измерено в соответствии со стандартной методикой испытаний и может быть использовано для сравнения инструментов.
- Заявленное значение распространения вибрации можно также использовать для предварительных оценок воздействия.

ПРЕДУПРЕЖДЕНИЕ:

- Распространение вибрации во время фактического использования электроинструмента может отличаться от заявленного значения в зависимости способа применения инструмента.
- Обязательно определите меры безопасности для защиты оператора, основанные на оценке воздействия в реальных условиях использования (с учетом всех этапов рабочего цикла, таких как выключение инструмента, работа без нагрузки и включение).

ENH213-6

Только для европейских стран

Декларация о соответствии ЕС

Makita Corporation, являясь ответственным производителем, заявляет, что следующие устройства **Makita**:

Назначение инструмента:

Электрический Отбойный Молоток

Модель/Тип:

HM1307C, HM1307CB, HM1317C, HM1317CB

Технические характеристики: см. Таблицу "ТЕХНИЧЕСКИЕ ХАРАКТЕРИСТИКИ".

являются серийной продукцией и

Соответствует следующим директивам ЕС:

2000/14/EC, 2006/42/EC

и изготовлены в соответствии со следующими стандартами или нормативными документами:

EN60745

Техническая документация хранится у официального представителя в Европе:

Makita International Europe Ltd.

Michigan Drive, Tongwell,

Milton Keynes, Bucks MK15 8JD, England

Процедура оценки соответствия согласно директиве 2000/14/EC была проведена в соответствии с приложением VIII.

Уполномоченный орган:

TÜV Rheinland LGA Products GmbH

Tillystraße 2

D-90431 Nürnberg

идентификационный номер 0197

Модель HM1307C, HM1317C

Измеренный уровень звуковой мощности: 101 дБ (А)

Гарантированный уровень звуковой мощности: 103 дБ (А)

Модель HM1307CB, HM1317CB

Измеренный уровень звуковой мощности: 101 дБ (А)

Гарантированный уровень звуковой мощности: 104 дБ (А)

10.8.2010



000230

Tomoyasu Kato

Директор

Makita Corporation

3-11-8, Sumiyoshi-cho,

Anjo, Aichi, 446-8502, JAPAN

GEA010-1

Общие рекомендации по технике безопасности для электроинструментов

 ПРЕДУПРЕЖДЕНИЕ Ознакомьтесь со всеми инструкциями и рекомендациями по технике безопасности. Невыполнение инструкций и рекомендаций может привести к поражению электротоком, пожару и/или тяжелым травмам.

Сохраните брошюру с инструкциями и рекомендациями для дальнейшего использования.

GEB004-6

МЕРЫ БЕЗОПАСНОСТИ ПРИ ИСПОЛЬЗОВАНИИ ОТБОЙНОГО МОЛОТКА

1. **Пользуйтесь средствами защиты органов слуха.** Воздействие шума может привести к потере слуха.
2. **Используйте дополнительную ручку (если входит в комплект инструмента).** Утрата контроля над инструментом может привести к травме.
3. **Если при выполнении работ существует риск контакта режущего инструмента со скрытой электропроводкой или собственным шнуром питания, держите**

электроинструмент за специально предназначенные изолированные поверхности. Контакт с проводом под напряжением приведет к тому, что металлические детали инструмента также будут под напряжением, что приведет к поражению оператора электрическим током.

4. **Надевайте защитную каску, защитные очки и/или защитную маску. Обычные или солнцезащитные очки НЕ являются защитными очками.** Также настоятельно рекомендуется надевать противопылевой респиратор и перчатки с толстыми подкладками.
5. **Перед выполнением работ убедитесь в надежном креплении биты.**
6. **При нормальной эксплуатации инструмент может вибрировать. Винты могут раскрутиться, что приведет к поломке или несчастному случаю. Перед эксплуатацией тщательно проверяйте затяжку винтов.**
7. **В холодную погоду, или если инструмент не использовался в течение длительного периода времени, дайте инструменту немного прогреться, включив его без нагрузки. Это размягчит смазку. Без надлежащего прогрева ударное действие будет затруднено.**
8. **При выполнении работ всегда занимайте устойчивое положение. При использовании инструмента на высоте убедитесь в отсутствии людей внизу.**
9. **Крепко держите инструмент обеими руками.**
10. **Руки должны находиться на расстоянии от движущихся деталей.**
11. **Не оставляйте работающий инструмент без присмотра. Включайте инструмент только тогда, когда он находится в руках.**
12. **При выполнении работ не направляйте инструмент на кого-либо, находящегося в месте выполнения работ. Бита может выскочить и привести к травме других людей.**
13. **Сразу после окончания работ не прикасайтесь к бите или к деталям в непосредственной близости от нее. Бита может быть очень горячей, что приведет к ожогам кожи.**
14. **Без необходимости не эксплуатируйте инструмент без нагрузки.**
15. **Некоторые материалы могут содержать токсичные химические вещества. Примите соответствующие меры предосторожности, чтобы избежать вдыхания или контакта с кожей таких веществ. Соблюдайте требования,**

указанные в паспорте безопасности материала.

СОХРАНИТЕ ДАННЫЕ ИНСТРУКЦИИ.

⚠ ПРЕДУПРЕЖДЕНИЕ:

НЕ ДОПУСКАЙТЕ, чтобы удобство или опыт эксплуатации данного устройства (полученный от многократного использования) доминировали над строгим соблюдением правил техники безопасности.

НЕПРАВИЛЬНОЕ ИСПОЛЬЗОВАНИЕ инструмента или несоблюдение правил техники безопасности, указанных в данном руководстве, может привести к тяжелой травме.

ОПИСАНИЕ ФУНКЦИОНИРОВАНИЯ

⚠ ПРЕДУПРЕЖДЕНИЕ:

- Перед проведением регулировки или проверки работы инструмента всегда проверяйте, что инструмент выключен, а шнур питания вынут из розетки.

Действие переключения

Рис.1

⚠ ПРЕДУПРЕЖДЕНИЕ:

- Перед включением инструмента в розетку всегда проверяйте, выключен ли инструмент.
- Переключатель можно заблокировать в положении "ВКЛ" для удобства оператора при продолжительном использовании. Будьте осторожны при блокировке инструмента в положении "ВКЛ" и продолжайте крепко удерживать инструмент.

Для включения инструмента нажмите на выключатель "ON (I)" с левой стороны инструмента. Для выключения инструмента нажмите на выключатель "OFF (O)" с правой стороны инструмента.

Изменение скорости

Рис.2

Количество ударов в минуту можно установить поворотом регулировочного диска. Это может быть сделано даже во время работы инструмента. Диск снабжен метками - от 1 (самая низкая скорость) до 5 (максимальная скорость).

Ниже приведена таблица, в которой указано соотношение между числовыми метками на регулировочном диске и количеством ударов в минуту.

Число на регулировочном диске	Ударов в минуту
5	1 450
4	1 350
3	1 150
2	800
1	730

010281

Только для моделей НМ1317С, НМ1317СВ

Примечание:

- Количество ударов в минуту без нагрузки сокращается по сравнению с количеством ударов с нагрузкой. Это объясняется стремлением снизить вибрацию при работе без нагрузки и не является признаком неисправности. При сверлении бетона количество ударов в минуту увеличивается и достигает показателя, указанного в таблице. При низкой температуре и повышении вязкости смазки данная функция инструмента может не работать даже при работающем электродвигателе.

⚠ ПРЕДУПРЕЖДЕНИЕ:

- Поворотный регулятор можно поворачивать только до значения 5 и назад до 1. Не применяйте силу для поворота более 5 или ниже 1, так как это приведет к отказу функции регулирования скорости.

Индикаторная лампа

Рис.3

При подключении инструмента к сети питания загорается зеленый индикатор включения. Если индикатор не загорается, то неисправен либо сетевой шнур, либо контроллер. Если индикатор горит, а инструмент не запускается даже при его включении, то: либо износились угольные щетки, либо неисправен контроллер или переключатель ВКЛ./ВЫКЛ. электродвигателя.

Когда угольные щетки износились практически полностью, начинает мигать красный индикатор, указывающий на необходимость проведения технического обслуживания. Примерно через 8 часов эксплуатации электродвигатель отключится автоматически.

МОНТАЖ

⚠ ПРЕДУПРЕЖДЕНИЕ:

- Перед проведением каких-либо работ с инструментом всегда проверяйте, что инструмент выключен, а шнур питания вынут из розетки.

Боковая рукоятка (вспомогательная рукоятка)

Рис.4

Боковую ручку можно разворачивать на 360° по вертикали и закреплять в нужном положении. Для этого следует ослабить зажимную гайку и повернуть боковую ручку в требуемое положение. Затем надежно затянуть зажимную гайку.

Установка или снятие биты

Только для моделей НМ1307С, НМ1317С

Рис.5

Развернув долото выемкой на хвостовике к держателю инструмента, вставьте долото до упора. Затем потяните и разверните держатель инструмента на 180°, чтобы закрепить долото. После установки всегда проверяйте надежность крепления долота, попробовав вытянуть его.

Только для моделей НМ1307СВ, НМ1317СВ

Рис.6

В данный инструмент можно вставлять биты с воротником или без воротника на хвостовике биты.

(1) Для бит с воротником

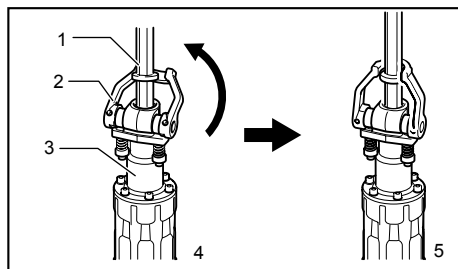

1. Бита
2. Фиксатор инструмента
3. Инструментальная оправка
4. Когда бита вставлена
5. Когда бита удерживается

010293

Для установки биты выполните процедуру (1) или (2), как описано ниже.

Поверните фиксатор инструмента назад и немного вниз. Вставьте биту в инструментальную оправку как можно дальше. Для надежного крепления биты, поверните фиксатор инструмента в первоначальное положение.

⚠ ПРЕДУПРЕЖДЕНИЕ:

- Всегда проверяйте надежность крепления биты, попытавшись вытянуть биту из инструментальной оправки после завершения процедуры выше.

(2) Для бит без воротника

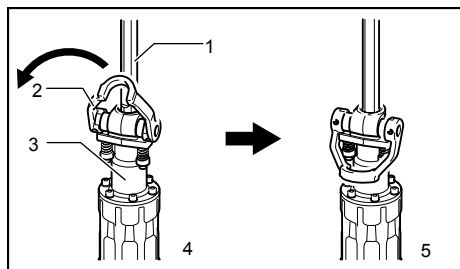

1. Бита
 2. Фиксатор инструмента
 3. Инструментальная оправка
 4. Когда бита вставлена
 5. Когда бита удерживается
- 010294

Поверните фиксатор инструмента вперед и немного вниз. Расположив зазубренную часть хвостовика биты по направлению к валу фиксатора инструмента, вставьте биту в инструментальную оправку как можно дальше. Затем поверните фиксатор инструмента дальше вниз по направлению к патрону для надежного крепления биты.

⚠️ ПРЕДУПРЕЖДЕНИЕ:

- Всегда проверяйте надежность крепления биты, попытавшись вытянуть биту из инструментальной оправки после завершения процедуры выше.
- Биту без воротника нельзя закрепить с помощью метода, показанного на рис. (1).

Для снятия биты выполните процедуру установки в обратном порядке.

ЭКСПЛУАТАЦИЯ

Расщепление/Скобление/Разрушение

Рис.7

Всегда используйте боковую ручку (дополнительную) и во время работы крепко держите инструмент за боковую ручку и ручку с выключателем. Включите инструмент и немного надавите на него, чтобы он не подпрыгнул вверх без надлежащего контроля. Приложение значительного усилия на инструмент не повышает эффективности его эксплуатации.

ТЕХОБСЛУЖИВАНИЕ

⚠️ ПРЕДУПРЕЖДЕНИЕ:

- Перед проверкой или проведением техобслуживания всегда проверяйте, что инструмент выключен, а штекер отсоединен от розетки.
- Запрещается использовать бензин, лигроин, растворитель, спирт и т.п. Это может привести к изменению цвета, деформации и появлению трещин.

Смазка

⚠️ ПРЕДУПРЕЖДЕНИЕ:

- Эту процедуру обслуживания следует выполнять только в уполномоченных сервис-центрах Makita или в мастерских предприятия-изготовителя.

Инструмент не требует почасовой или ежедневной смазки, благодаря имеющейся в нем системе смазки. Тем не менее, рекомендуется периодически заменять смазку, чтобы продлить срок эксплуатации инструмента.

Сначала отключите инструмент и выньте штекер из розетки питания.

Только для моделей HM1307C, HM1307CB

Рис.8

С помощью шестигранного ключа выверните шесть винтов и снимите заднюю крышку.

Рис.9

Потяните крышку кривошипа по направлению стрелки и снимите ее.

Рис.10

Затем заполните ее свежей смазкой (60 г). Используйте только оригинальную смазку Makita для отбойных молотков (поставляется отдельно). Заполнение большим количеством смазки (примерно 60 г) может ухудшить ударное воздействие или повредить инструмент. Заполняйте только указанным количеством смазки.

Для повторной сборки инструмента выполните процедуру разборки в обратном порядке.

Только для моделей HM1317C, HM1317CB

Рис.11

С помощью шестигранного ключа выверните шесть винтов и снимите заднюю крышку.

Рис.12

Потяните крышку кривошипа по направлению стрелки и снимите ее.

Рис.13

Затем заполните ее свежей смазкой (60 г). Используйте только оригинальную смазку Makita для отбойных молотков (поставляется отдельно). Заполнение большим количеством смазки

(примерно 60 г) может ухудшить ударное воздействие или повредить инструмент. Заполняйте только указанным количеством смазки.

Для повторной сборки инструмента выполните процедуру разборки в обратном порядке.

⚠️ ПРЕДУПРЕЖДЕНИЕ:

- Не допускайте повреждения держателя щеток и угольных щеток, особенно при установке задней крышки.
- Не используйте повторно шесть болтов - при повторной сборке замените их на новые, так как они устанавливаются на клей.

Для обеспечения БЕЗОПАСНОСТИ и НАДЕЖНОСТИ оборудования, ремонт, любое другое техобслуживание или регулировку необходимо производить в уполномоченных сервис-центрах Makita, с использованием только сменных частей производства Makita.

ПРИНАДЛЕЖНОСТИ

⚠️ ПРЕДУПРЕЖДЕНИЕ:

- Эти принадлежности или насадки рекомендуется использовать вместе с Вашим инструментом Makita, описанным в данном руководстве. Использование каких-либо других принадлежностей или насадок может представлять опасность получения травм. Используйте принадлежность или насадку только по указанному назначению.

Если Вам необходимо содействие в получении дополнительной информации по этим принадлежностям, свяжитесь со своим местным сервис-центром Makita.

- Пирамидальное долото
- Слесарное зубило
- Зубило для скобления
- Лопата для глины
- Трамбовка
- Смазка для молотка
- Защитные очки
- Пластмассовый чемодан для переноски

Makita Corporation
Anjo, Aichi, Japan

884923D983

www.makita.com